

BeoSystem 4

Estimado cliente

Esta guía contiene información acerca del uso habitual de su equipo Bang & Olufsen y los accesorios que puede conectar al mismo, y describe con más detalle sus funciones y características. Entre otras cosas, en esta guía encontrará información acerca de la configuración del equipo, el control con un terminal a distancia Bang & Olufsen y el establecimiento de una conexión por cable. Su distribuidor local es responsable de la entrega, la instalación y la configuración del equipo.

Esta guía se actualiza periódicamente para reflejar, por ejemplo, las nuevas características y funciones que aportan las actualizaciones de software. Encontrará información acerca de tales características y funciones en el menú INFORMACIÓN ÚTIL, accesible a través del menú CONFIGURACIÓN.

También puede obtener información complementaria y respuestas a las preguntas más frecuentes acerca del equipo en el sitio web www.bang-olufsen.com/faq.

Su distribuidor de Bang & Olufsen es el primer punto al que debe acudir para solicitar una reparación.

Busque su distribuidor más cercano en el sitio web ...

www.bang-olufsen.com

Cómo usar el terminal a distancia, 6

Instrucciones para usar el terminal a distancia. El televisor también se puede controlar empleando la aplicación BeoRemote.

Comprender la guía, 9

Cómo usar las ilustraciones para navegar a través de los menús empleando un terminal a distancia.

Uso básico, 10

Cómo navegar a través de los menús y configurar el televisor para controlarlo con un terminal a distancia que no sea BeoRemote One.

Instalación del sistema, 12

Cómo situar y controlar correctamente el sistema.

Mantenimiento, 13

Cómo limpiar y mantener el equipo.

Conexiones, 14

Conecte el televisor y amplíe la instalación agregando equipos externos, como un receptor digital, un PC o una cámara, para disfrutar de un mayor abanico de fuentes. Si es necesario, puede restablecer la configuración predeterminada.

Establecimiento de las posiciones que debe adoptar el televisor al girar, 23

Predefina las posiciones que debe adoptar un soporte de suelo motorizado al girar para optimizar la experiencia en diferentes posiciones de visualización y escucha.

Configuración de una pantalla, 24

Cómo registrar un televisor o proyector en el menú CONFIGURACIÓN DE PANTALLA.

Instalación de equipos externos, 25

Registre los equipos conectados en el menú LISTA DE FUENTES y descargue las tablas PUC correspondientes para controlar equipos de otros fabricantes empleando un terminal a distancia Bang & Olufsen. Elimine las tablas PUC que ya no desee usar.

Ver la televisión, 27

Vea la televisión y obtenga información acerca de los programas. Puede girar el televisor hacia diferentes posiciones de visualización y escucha, cambiar los subtítulos y modificar las opciones de audio para personalizar la experiencia según sus preferencias.

Uso de canales, grupos y listas, 31

Cree, edite y use grupos y listas, por ejemplo, para personalizar el rango de canales según las preferencias de un miembro de la familia. De este modo, no será necesario pasar por todos los canales disponibles al buscar un canal específico. Puede editar y agregar canales, así como ver canales de pago por visión, si están disponibles.

Actualización de canales, 34

Aunque los canales se actualizan automáticamente, es posible actualizarlos manualmente si es necesario, o reinstalar todos los canales, por ejemplo, si se opta por un nuevo proveedor de servicios.

Configuración de altavoces: sonido envolvente, 36

Vincule el televisor a un sistema de sonido envolvente para disfrutar de una fantástica experiencia sonora. Se recomienda crear diferentes grupos de altavoces para optimizar la experiencia sonora en distintas posiciones de escucha y configurar los modos de sonido para adaptarlos a los diversos tipos de programas y fuentes.

Uso habitual de los modos de sonido y los grupos de altavoces, 39

Cambie entre los distintos modos de sonido, como el modo JUEGO, para optimizar el sonido procedente del sistema de sonido envolvente en función de los diferentes tipos de programas y fuentes. Cambie entre los grupos de altavoces para optimizar la experiencia sonora en distintas posiciones de escucha. Personalice cada grupo de altavoces para una posición de escucha específica.

Ajuste de los parámetros de imagen y sonido, 40

Configure el sonido y la imagen según sus preferencias ajustando, por ejemplo, el nivel de graves o el brillo; use los modos y formatos de imagen de acuerdo con los diferentes tipos de programas y fuentes.

Calibración de la precisión del color en la pantalla, 43

Cómo optimizar la representación de colores en la pantalla.

Continúa en la página siguiente ...

Personalización de la experiencia de televisión, 44

Guarde una instantánea de la fuente y la configuración de sonido e imagen actuales para recuperar la misma combinación en otro momento. También se guardará el elemento en reproducción en las fuentes internas.

Cine en casa, 45

El sistema en el modo de cine en casa con un proyector.

Configuración de las funciones de televisión 3D, 46

Configure cómo debe activarse la televisión 3D para disfrutar de una experiencia adaptada a sus preferencias.

Ver la televisión 3D, 47

Active la televisión 3D para sumergirse en una extraordinaria experiencia de visualización. Elija entre los modos disponibles en función de la señal emitida por el proveedor de programas.

Ver dos fuentes simultáneamente, 49

Vea dos fuentes simultáneamente, por ejemplo, para ver otra fuente durante una pausa publicitaria y volver a la fuente original una vez que la pausa haya finalizado.

Teletexto, 50

Guarde sus páginas de teletexto favoritas como páginas MEMO para abrirlas rápidamente en cualquier momento.

Control de equipos externos, 52

Controle equipos externos, como receptores digitales, reproductores de DVD, etc., empleando su terminal a distancia Bang & Olufsen y disfrute de la posibilidad de usar un sólo terminal a distancia para todas las fuentes de la instalación.

Función WebMedia, 53

Cómo navegar por páginas web y agregar aplicaciones usando la función WebMedia. La función WebMedia permite usar Internet en el televisor y compartir con facilidad contenidos relacionados con la web, por ejemplo, con el resto de la familia en la sala de estar.

Spotify, Deezer y YouTube, 55

Acceda a Spotify, Deezer o YouTube a través de aplicaciones para disfrutar de todo un universo de música y televisión a medida.

Función HomeMedia, 56

Explore sus fotografías y reproduzca sus archivos de música y vídeo en el televisor. Disfrute del contenido de un dispositivo de almacenamiento en la comodidad de su sala de estar, rodeado de sus amigos. También puede transmitir contenidos desde un PC o un smartphone.

Temporizador de sueño, 59

Configure el televisor para que se apague automáticamente si, por ejemplo, desea dormirse escuchando la música reproducida por una fuente de la instalación o que el televisor se apague al finalizar un programa.

Configuración de energía, 60

Configure el consumo energético y la función de paso automático al modo standby, o reduzca el tiempo de arranque del televisor.

Control de acceso, 67

Cree un código de acceso para impedir que otras personas puedan ver determinados canales y editar su configuración. Por ejemplo, es posible limitar el acceso infantil a canales con un alto contenido de violencia y crímenes.

Sistema de código PIN, 62

Use el sistema de código PIN para evitar que alguien que no conozca el código pueda hacer un uso normal del televisor; esto puede resultar útil si, por ejemplo, el televisor es robado y, por tanto, ha permanecido desconectado de la red eléctrica un cierto período de tiempo.

Actualización de software y servicios, 63

Actualice el software o consulte la disponibilidad de software para el televisor o el resto de su sistema Bang & Olufsen y asegúrese así de contar siempre con las características y funciones más recientes.

Continúa en la página siguiente ...

Funciones de teletexto digital y HbbTV, 64

Cómo habilitar o deshabilitar la función de teletexto digital para usar los contenidos MHEG. Esta función es útil en algunos países y para ciertos módulos CA, ya que activa las aplicaciones disponibles para los canales. También es posible activar la función HbbTV, un servicio en línea que ofrece acceso a características complementarias proporcionadas por la emisora, como concursos y redes sociales.

Configuración de red, 65

Cree una red u obtenga información acerca de su configuración. Una conexión de red le permitirá acceder a fuentes como WebMedia, así como aplicar actualizaciones de software y usar la función HbbTV, entre otras.

Distribución de sonido a través de una red Network Link, 67

Cree conexiones periféricas y vincule el televisor a otro equipo para distribuir sonido a otras habitaciones del hogar y, de este modo, ampliar las posibilidades del sistema Bang & Olufsen.

Conexión y control de un sistema de música, 69

Conecte un sistema de música al televisor y controle un sistema integrado para reproducir música desde el sistema de música en el televisor o enviar el sonido del televisor al sistema de música.

Dos televisores conectados a través de la interfaz Network Link, 71

Conecte otro televisor al televisor para compartir el sonido entre los dos televisores o, por ejemplo, escuchar una fuente de música o televisión conectada a un televisor situado en otra habitación.

Control de dos televisores con un terminal a distancia, 73

Cambie entre los dos televisores y contróleos con el mismo terminal a distancia Bang & Olufsen.

Matriz HDMI, 74

Configure el menú MATRIZ HDMI si ha conectado una matriz HDMI; de este modo, podrá conectar numerosas fuentes externas a diferentes televisores y controlarlas individualmente desde cada televisor o, simultáneamente, en varias habitaciones.

Cómo usar el terminal a distancia

Las instrucciones que contiene esta guía hacen referencia al uso con BeoRemote One. Si desea usar otro terminal a distancia Bang & Olufsen, [consulte las páginas 8 y 11](#).

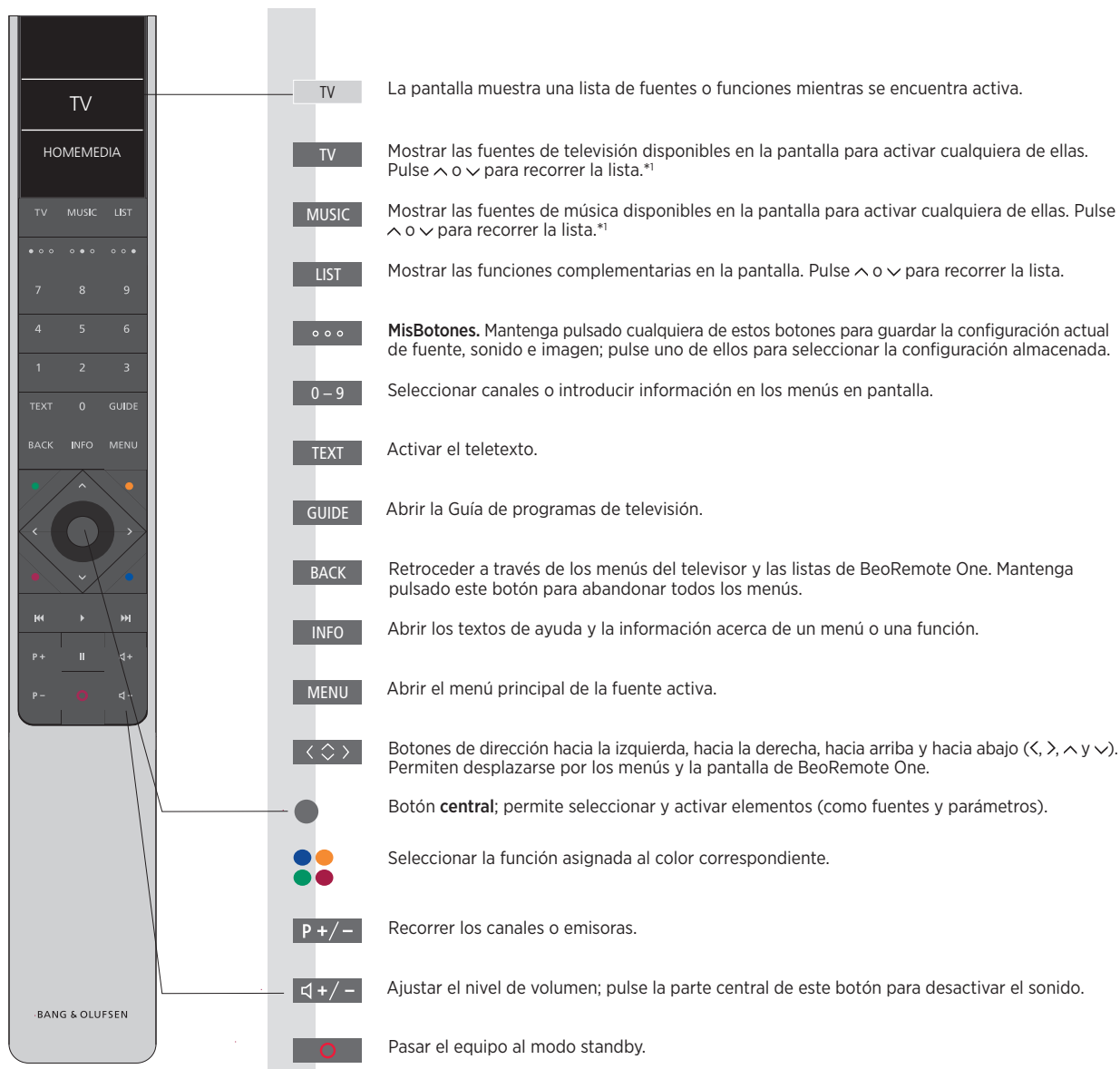

*1 Algunas de las fuentes que aparecen en la pantalla se pueden reconfigurar durante el proceso de configuración. Si desea obtener más información, [consulte la página 25](#).

Si desea obtener información de carácter general acerca del control con un terminal a distancia, consulte la guía del terminal a distancia.

Ciertos países y módulos CA exigen la activación de la función de teletexto digital/MHEG. Esto afecta en cierta medida al uso de BeoRemote One. De este modo, cuando no hay ningún menú abierto en la pantalla, puede que sea preciso pulsar **MENU** antes de pulsar un botón de color. Si desea obtener más información, [consulte la página 64](#).

Aplicación BeoRemote



Para que la aplicación BeoRemote funcione correctamente, el dispositivo y el televisor deben pertenecer a la misma red inalámbrica.

La aplicación BeoRemote facilita el control del televisor empleando un smartphone o una tableta iOS y resulta especialmente útil para explorar sitios web o aplicaciones con la función [WebMedia](#).^{*1} El televisor y el dispositivo deben pertenecer a la misma red y la opción REACTIVAR CON LAN debe encontrarse configurada como ACTIVO en el menú AHORRO DE ENERGÍA del televisor. De este modo, el televisor podrá encenderse automáticamente si se encuentra en modo standby. Considere, no obstante, que el consumo del televisor en modo standby aumenta ligeramente en este caso.

La aplicación BeoRemote se integra con el televisor. No obstante, no es compatible con todas las funciones de BeoRemote One.

Recuerde que el proceso de configuración inicial sólo puede llevarse a cabo empleando un terminal a distancia BeoRemote One. Para usar la aplicación BeoRemote, el televisor debe permanecer conectado a una red.

^{*1} *La aplicación BeoRemote es compatible con smartphones con la versión más reciente del sistema operativo iOS o Android (versión 4.0 o posterior) y con tabletas con el sistema operativo iOS (versión más reciente).*

Equivalencia entre Beo4 y BeoRemote One

Si desea controlar el equipo con un terminal a distancia Beo4, las siguientes indicaciones le ayudarán a determinar qué botones de Beo4 corresponden a los botones de BeoRemote One.

Los botones de BeoRemote One aparecen escritos en color azul. Los botones que desempeñan la misma función o poseen el mismo nombre en Beo4 y BeoRemote One se muestran en color gris claro en las ilustraciones.

Recuerde que el terminal a distancia Beo4 no cuenta con los botones *MisBotones*.

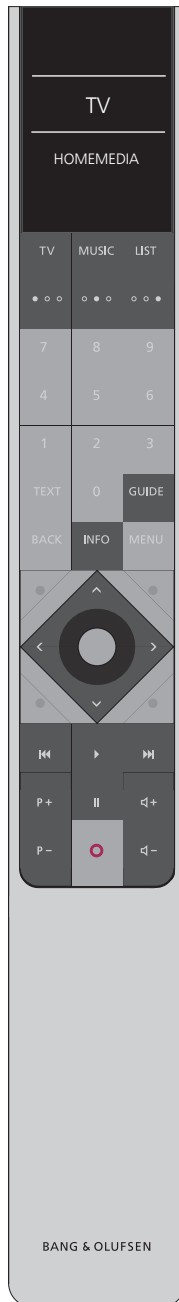

TV: Pulse **TV**, **DTV**, **DVD** o **V.MEM** en Beo4. Pulse **LIST** para acceder a las demás fuentes de televisión, como **V.AUX** y **HOMEMEDIA**.

MUSIC: Pulse **RADIO**, **CD** o **A.MEM** en Beo4. Pulse **LIST** para acceder a las demás fuentes de música, como **SPOTIFY** y **A.AUX**.

LIST: Pulse **LIST** en Beo4 para acceder a otras fuentes de televisión/música, como **HOMEMEDIA**.

GUIDE: Pulse el botón **verde** en Beo4.

INFO: Pulse el botón **azul** en Beo4.

Botones de dirección <, >, ^ y v: Presione el botón de navegación en Beo4.

⏮ y ⏭: Pulse ⏮ o ⏭ para retroceder o avanzar en Beo4.

P + / P -: Pulse ▲ o ▼ en Beo4.

▶: Pulse **PLAY** en Beo4.

⏪ / ⏩: Pulse ^ o v en Beo4.



Comprender la guía

Guía rápida y guía en línea

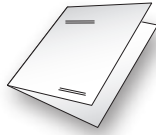

El televisor incluye una Guía rápida impresa que facilita la familiarización con el equipo.



La presente guía en línea proporciona información más detallada acerca del televisor y sus muchas características y funciones.

Acceso a un menú

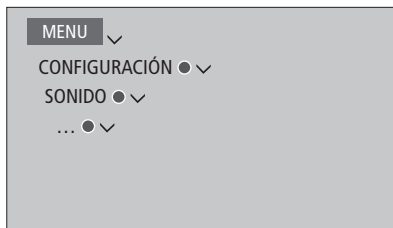

Ejemplo de acceso a un menú.

Esta jerarquía de menús describe el acceso a un menú con el fin de aplicar una configuración. Pulse **MENU** en el terminal a distancia; a continuación, pulse el botón de dirección **∨** y, seguidamente, el botón **central** para seleccionar y abrir el menú.

Si hay textos de ayuda disponibles, pulse el botón **INFO** en el terminal a distancia para abrirlos.

Uso del terminal a distancia



Ejemplo de uso de BeoRemote One.

Si corresponde, se mostrará una secuencia de instrucciones similar a la de la izquierda, destinada a describir las acciones que deben llevarse a cabo empleando el terminal a distancia.

- Un rectángulo gris oscuro indica que es preciso pulsar un botón físico.
- Un rectángulo gris claro indica que es preciso pulsar un texto en la pantalla de BeoRemote One. Pulse **LIST**, **TV** o **MUSIC** en BeoRemote One para activarla. El texto aparecerá en la pantalla de BeoRemote One. El texto que aparece al pulsar **LIST**, **TV** y **MUSIC** se puede modificar; asimismo, es posible ocultar los textos que no se necesitan y mostrar los necesarios. Si desea obtener más información, consulte las guías de BeoRemote One.

- El botón **central** se representa por medio del símbolo ●, que se muestra en las secuencias de operaciones cuando es preciso pulsar el botón **central**.

Navegación a través de los menús

Navegue a través de los menús y configure el equipo empleando el terminal a distancia. Pulse **MENU** para abrir el menú principal, que incluye un menú superpuesto para la fuente activa.

Las instrucciones que contiene esta guía hacen referencia al uso con BeoRemote One.

Pantalla y menús ...

Seleccione una fuente o aplique una configuración.

Abrir las fuentes de televisión en la pantalla de BeoRemote One y seleccionar una fuente de televisión para activarla



Abrir el menú principal



Navegar a través de los menús ...

Abra un menú en la pantalla y desplácese entre sus opciones, seleccione parámetros o introduzca información.

Marcar un menú o modificar un parámetro



Introducir datos



Abrir un submenú o guardar una configuración



Seleccionar una opción



Pulsar para retroceder a través de los menús; mantener pulsado para abandonar todos los menús



Ejemplo de una lista de canales. La selección debe llevarse a cabo con el botón central.

Recorrer las páginas de un menú ...

El tamaño de algunos menús impide representarlos íntegramente en la pantalla del televisor. Cuando así es, el elemento del menú que ocupa la primera o la última posición aparece representado sólo parcialmente. Para desplazarse fácilmente desde el extremo superior de una lista hasta el extremo inferior de la misma, pulse \wedge .

Recorrer las páginas



Recorrer los elementos de un menú



Continúa en la página siguiente ...

Seleccionar una fuente ...

Puede abrir una fuente pulsando los botones **TV** o **MUSIC** y seleccionándola en la pantalla del terminal a distancia, o bien a través del menú del televisor.

Abrir el menú principal



Seleccionar LISTA DE FUENTES



Seleccionar una fuente



Abrir los textos de ayuda ...

Abra los textos de ayuda si desea obtener información acerca de las funciones y características que ponen a su alcance los menús y submenús.* Las funciones y características generales se explican también en el menú **INFORMACIÓN ÚTIL**.*²

Abrir el menú principal



Abrir el menú CONFIGURACIÓN



Marcar una opción



Mostrar u ocultar los textos de ayuda



¹ Algunos de los textos de ayuda sólo están disponibles en inglés.*

² Acceda al menú **INFORMACIÓN ÚTIL** a través del menú **CONFIGURACIÓN**. En él encontrará información acerca del uso básico de las diferentes características y funciones del televisor. Cuando el software del televisor recibe una actualización (para lo cual es preciso disponer de conexión a Internet), las nuevas funciones y características se explican en este menú.*

Control con otro terminal a distancia

El televisor se puede configurar para el control con los terminales a distancia Beo4, Beo5 o Beo6 a través del menú **TERMINAL A DISTANCIA**. Recuerde, no obstante, que ciertas características y funciones descritas en esta guía, como es el caso de los botones **MisBotones**, sólo se pueden usar con BeoRemote One.

Si el televisor se configura para el control con un terminal a distancia que no sea BeoRemote One, puede que su uso difiera de lo descrito en esta guía.

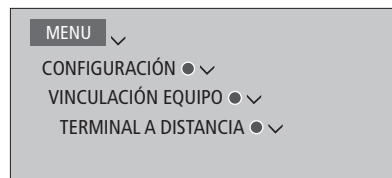

Instalación del sistema

Siga las directrices de ubicación y conexión descritas en esta página y las siguientes. Siga las instrucciones de configuración inicial que aparecerán en la pantalla al encender el sistema por primera vez.

Reserve espacio suficiente alrededor de la pantalla y el sistema para garantizar la correcta ventilación de ambos. Si el televisor supera la temperatura máxima (el indicador de standby comenzará a parpadear y aparecerá una advertencia en la pantalla), páselo al modo standby, sin apagarlo, y permita que se enfríe. No podrá usar el televisor durante este período.

Si ha conectado un proyector, deberá apagar el sistema después de la configuración inicial y volver a encenderlo a continuación para que la configuración entre en vigor.

Instalación del embellecedor

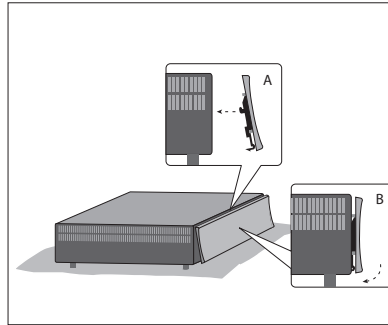

Instale el embellecedor suministrado en la parte delantera del sistema.

- Inserte los ganchos del embellecedor en los dos orificios del sistema, como muestra la ilustración; presione la parte inferior del embellecedor hacia el sistema hasta que suene un clic.

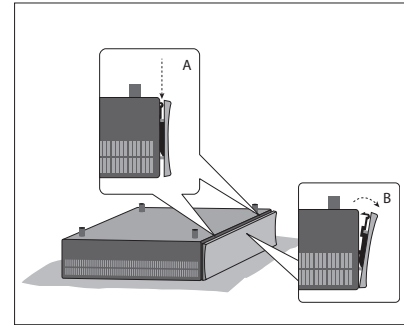

- Para desmontar de nuevo el embellecedor, dé la vuelta al sistema, presione las dos pestañas y extraiga el embellecedor tirando del lado más cercano a las mismas, como muestra la ilustración.

Soporte de pared y soportes para bastidor

El sistema se puede instalar tal cual o en un soporte de pared; consulte la guía del soporte de pared adjunta.

También es posible instalar el sistema en un bastidor de 19" en diferentes posiciones empleando los soportes suministrados. Consulte la guía de los soportes para bastidor adjunta.

Mantenimiento

El mantenimiento periódico del equipo, incluida su limpieza, es responsabilidad del usuario.

Carcasa y controles

Limpie el polvo de las superficies empleando un paño seco y suave. Elimine las manchas y la suciedad incrustada empleando un paño suave humedecido en una solución de agua y un detergente débil (como líquido lavavajillas).

No use alcohol ni disolventes para limpiar ninguna de las piezas del televisor.

Conexiones

El panel de conexiones del sistema permite conectar cables de entrada de señal y un amplio abanico de equipos periféricos, como un televisor, un proyector, un reproductor de vídeo o un sistema de música Bang & Olufsen.

Los equipos conectados a estas tomas se pueden registrar en el menú LISTA DE FUENTES pulsando el botón **rojo**. Si el equipo no se encuentra en la LISTA DE FUENTES, pulse el botón **verde** para agregarlo a ella. Si desea obtener más información, [consulte la página 25](#).

A menos que una conexión tenga lugar a través de las tomas HDMI IN o USB, recuerde desconectar el sistema de la red eléctrica antes de llevarla a cabo.

Según los equipos que desee conectar al sistema, puede que necesite hacer uso de ciertos cables y, quizá, también adaptadores. Su distribuidor de Bang & Olufsen pone a su disposición un amplio surtido de cables y adaptadores.

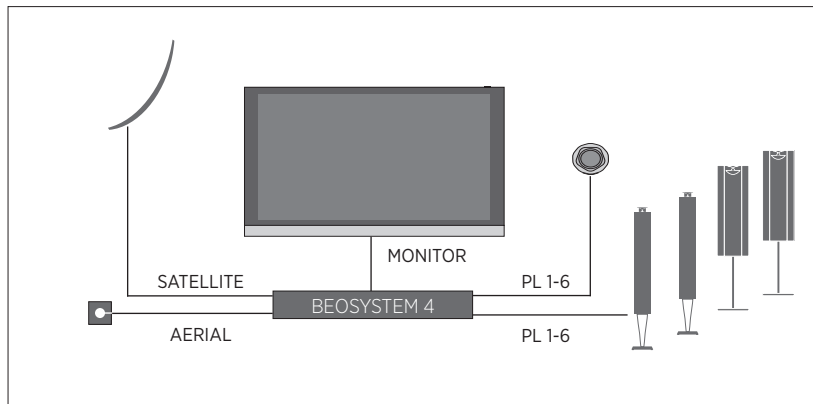

Altavoces

Use altavoces BeoLab de Bang & Olufsen. Su distribuidor de Bang & Olufsen pone a su disposición un amplio surtido de cables.

Equipos con salida HDMI™

Los equipos con salida HDMI (como los receptores digitales) se pueden conectar a cualquier toma HDMI IN disponible en el sistema. Si desea obtener más información acerca de la configuración de equipos externos, [consulte la página 25](#).

Una fuente configurada se puede seleccionar empleando BeoRemote One o a través de la LISTA DE FUENTES. Si el televisor detecta la conexión de una fuente no configurada, ofrecerá al usuario tres posibilidades: no hacer nada, mostrar la fuente o configurarla.

Los equipos externos se pueden controlar empleando su propio terminal a distancia o el terminal a distancia Bang & Olufsen, para lo cual es preciso descargar una tabla PUC (Peripheral Unit Controller) específica, si está disponible ([consulte la página 52](#)).

Si necesita restablecer la configuración predeterminada del televisor, abra el menú CONFIGURACIÓN REGIONAL y seleccione otro país. El sistema le pedirá que confirme la operación de restablecimiento. La configuración aplicada se eliminará y deberá llevar a cabo de nuevo el proceso de configuración inicial (siga las instrucciones que aparecerán en la pantalla).

Paneles de conexiones

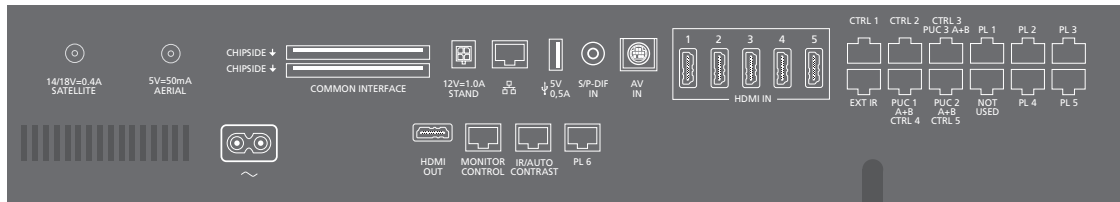

Registre los equipos que desee mantener conectados al panel de conexiones en el menú LISTA DE FUENTES pulsando el botón **verde** y, a continuación, por cada fuente, el botón **rojo**. Si una fuente ya está configurada, márquela en la LISTA DE FUENTES y pulse el botón **rojo** para modificar su configuración. Si desea obtener más información, [consulte la página 25](#).

Se recomienda conectar el sistema a Internet para recibir actualizaciones de software y descargar tablas PUC (Peripheral Unit Controller). Las tablas PUC permiten controlar equipos externos de otros fabricantes empleando un terminal a distancia Bang & Olufsen.

Conecte la toma ~, situada en el panel de conexiones del sistema, a una toma de suministro eléctrico. El equipo pasará al modo standby y se encontrará así listo para su uso.

El enchufe y el cable de alimentación suministrados han sido diseñados especialmente para este equipo. No cambie el enchufe; si el cable de alimentación resulta dañado, deberá adquirir otro a través de su distribuidor de Bang & Olufsen.

~ Red eléctrica

Esta toma permite conectar el equipo a la red eléctrica.

PL 1-6 (Power Link)

Estas tomas permiten conectar los altavoces externos pertenecientes a una instalación de sonido envolvente. Dependiendo del televisor, puede que una de las tomas PL (por ejemplo, la toma PL 6) deba emplearse para la conexión de un altavoz central integrado en el televisor.

MONITOR CONTROL

Esta toma permite conectar un televisor Bang & Olufsen.

PUC 1-3 A+B

Estas tomas permiten enviar señales de control IR a equipos externos conectados a una toma HDMI IN, HDMI OUT o AV IN. De este modo, facilitan el control de equipos de otros fabricantes empleando un terminal a distancia Bang & Olufsen.

CTRL (1)

Para uso futuro.

CTRL (2)

Esta toma permite controlar un conmutador HDMI externo para crear una instalación de doble pantalla.

EXT. IR

Esta toma permite conectar un receptor IR externo secundario.

HDMI IN (1-5)

La interfaz High Definition Multimedia Interface permite conectar una amplia gama de fuentes de televisión (como receptores digitales, reproductores multimedia, reproductores de Blu-ray o PCs).

AV IN

Esta toma permite conectar equipos de vídeo analógicos.

S/P-DIF IN

Toma de entrada de audio digital (por ejemplo, para un PC).

USB (→)

Esta toma permite conectar un dispositivo USB para la exploración de fotografías digitales, vídeos o archivos de música.

Ethernet

Esta toma permite conectar el equipo a Internet. También permite llevar a cabo actualizaciones de software, acceder a la función WebMedia y descargar tablas PUC.

Asegúrese de que el cable empleado para conectar el equipo al router no abandone el edificio para evitar el contacto con líneas de alta tensión.

Continúa en la página siguiente ...

STAND

Esta toma permite conectar un soporte motorizado.

AERIAL (5 V - 50 mA)

Toma de entrada de antena para señales procedentes de una antena de televisión externa, una red de televisión por cable o una fuente de señales analógicas.

SATELLITE

Toma de entrada de antena para señales digitales de transmisión por satélite. Dependiendo del sintonizador que incorpore el televisor, puede que el equipo cuente con una toma de satélite.

2 x PCMCIA (para módulos CA)

Esta ranura permite insertar un módulo y una tarjeta para el acceso a canales digitales codificados. Si desea obtener más información acerca de las combinaciones de tarjetas y módulos compatibles, póngase en contacto con su distribuidor de Bang & Olufsen.

HDMI OUT

Esta toma permite conectar una pantalla de televisión, un proyector o un conmutador HDMI.

IR/AUTO CONTRAST

Esta toma permite conectar un receptor IR externo primario para el control remoto de un televisor o un proyector. La función de contraste automático sólo está disponible para televisores Bang & Olufsen.

NOT USED

No se usa.

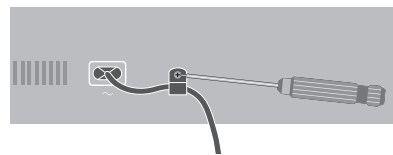

Sujete el cable de alimentación empleando la abrazadera y el tornillo suministrados para protegerlo.

Instalación de un cine en casa y un sistema de domótica

Con un sistema de domótica, podrá controlar diferentes elementos externos, como la iluminación de las habitaciones, las cortinas o la posición de una pantalla de proyección o un televisor. Si ha descargado la tabla PUC correspondiente, podrá controlar la instalación empleando un terminal a distancia BeoRemote One. Si desea obtener más información acerca de los sistemas de domótica y la descarga de tablas PUC, [consulte las páginas 45 y 25](#), o póngase en contacto con su distribuidor.

Tras conectar un proyector o un televisor, puede que sea preciso ajustar el retardo sonoro para garantizar el sincronismo entre la imagen y el sonido. Si desea obtener más información acerca del menú AJUSTE DE SONIDO y el retardo sonoro, [consulte la página 40](#).

Puede vincular el sistema a un sistema de domótica para controlar ciertos aspectos básicos, como la iluminación y las cortinas, a través de las tomas CTRL 4-5. Para controlar aspectos más avanzados o usar la aplicación BeoLink, necesitará una pasarela Master Link Gateway de Bang & Olufsen. Si desea obtener más información acerca de la pasarela Master Link Gateway, póngase en contacto con su distribuidor.

*Pulse **ACTIVAR CINE** y **DESACTIVAR CINE** en BeoRemote One para alternar entre los modos de televisión y cine. Primero deberá agregar ambas opciones a la lista de funciones (accesible pulsando **LIST**). Si desea obtener información acerca de cómo agregar funciones, consulte la guía de BeoRemote One.*

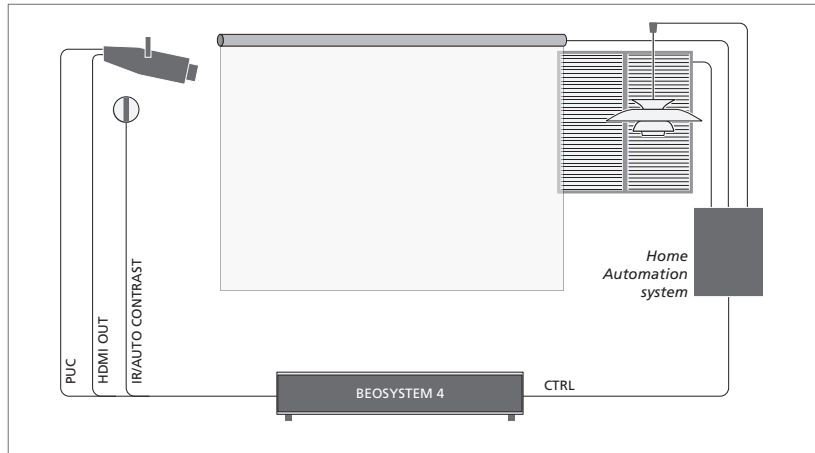

Instalación de cine en casa con un proyector.

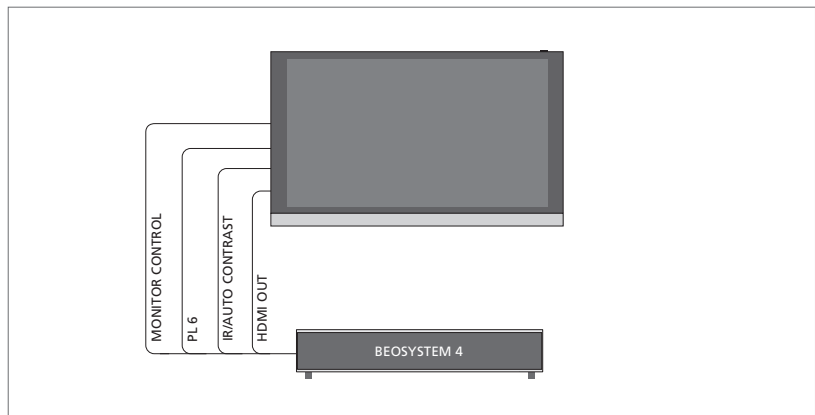

Instalación de cine en casa con un televisor Bang & Olufsen. La función de contraste automático sólo está disponible para televisores Bang & Olufsen.

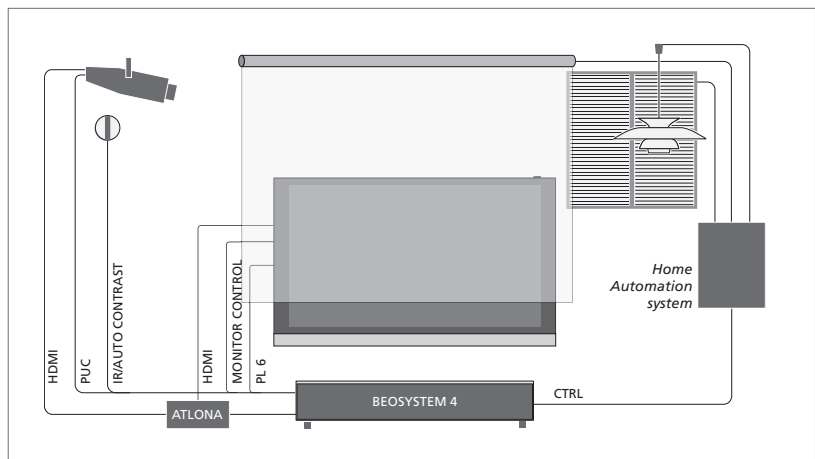

Ejemplo de una instalación de doble pantalla. Se requiere un conmutador Atlona.

Conexión de fuentes digitales

El equipo admite la conexión de fuentes HDMI externas (como, por ejemplo, un receptor digital, un PC o una consola de videojuegos). Recuerde que puede configurar todos los equipos que conecte al televisor ([consulte la página 25](#)).

Según los equipos que desee conectar al sistema, puede que necesite hacer uso de ciertos cables y, quizá, también adaptadores. Si la instalación contiene más de dos equipos que deban conectarse a una toma PUC, deberá adquirir un cable PUC complementario. Su distribuidor de Bang & Olufsen pone a su disposición un amplio surtido de cables y adaptadores.

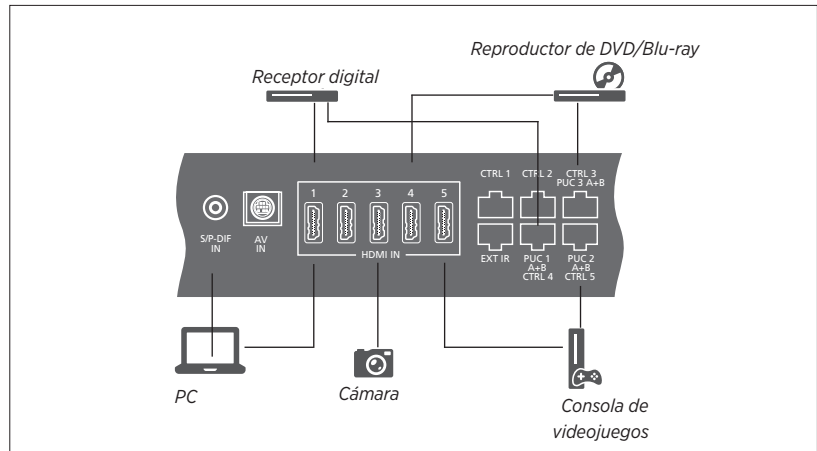

Ejemplo de conexión de fuentes digitales.

Conexión de un receptor digital

- > Conecte el cable a la toma del receptor digital que corresponda.
- > Pase el cable y conéctelo a una toma HDMI IN del sistema.
- > Para controlar el receptor digital empleando un terminal a distancia Bang & Olufsen, conecte un transmisor IR a una de las tomas PUC y colóquelo frente al receptor IR del receptor digital. [Si desea obtener más información acerca de los transmisores IR, consulte la página 20.](#)
- > Siga las instrucciones que aparecerán en la pantalla para configurar la fuente.

Conexión de un reproductor de DVD/Blu-ray

- > Conecte el cable a la toma del reproductor de DVD/Blu-ray que corresponda.
- > Pase el cable y conéctelo a una toma HDMI IN del sistema.
- > Para controlar el reproductor de DVD/Blu-ray empleando un terminal a distancia Bang & Olufsen, conecte un transmisor IR a una de las tomas PUC y colóquelo frente al receptor IR del reproductor de DVD/Blu-ray. [Si desea obtener más información acerca de los transmisores IR, consulte la página 20.](#)
- > Siga las instrucciones que aparecerán en la pantalla para configurar la fuente.

Conexión de una consola de videojuegos

- > Conecte el cable a la toma de la consola de videojuegos que corresponda.
- > Pase el cable y conéctelo a una toma HDMI IN del sistema.
- > Para controlar la consola de videojuegos empleando un terminal a distancia Bang & Olufsen, conecte un transmisor IR a una de las tomas PUC y colóquelo frente al receptor IR de la consola de videojuegos. [Si desea obtener más información acerca de los transmisores IR, consulte la página 20.](#)
- > Siga las instrucciones que aparecerán en la pantalla para configurar la fuente.*1

Conexión de una cámara

- > Conecte el cable a la toma de la cámara que corresponda.
- > Pase el cable y conéctelo a una toma HDMI IN del sistema.
- > Siga las instrucciones que aparecerán en la pantalla para configurar la fuente.

*1 Si selecciona la fuente CONSOLA DE VIDEOJUEGOS, se activará el modo de imagen JUEGO de forma predeterminada. Puede activar otro modo de imagen temporalmente a través del menú IMAGEN ([consulte la página 41](#)).

Conexión de un PC

Antes de conectar un PC al sistema, desconecte de la red eléctrica el televisor, el PC y todos los equipos externos.

Conexión de un PC

- > Conecte un cable de tipo apropiado a la toma de salida DVI o HDMI del PC y a una toma HDMI IN del sistema.
- > Si decide usar la toma de salida DVI del PC, conecte un cable de tipo apropiado a la salida de sonido digital del PC y a la toma S/P-DIF IN del televisor (de lo contrario, no podrá escuchar el sonido generado por el PC a través de los altavoces conectados al sistema).
- > Vuelva a conectar el sistema, el PC y todos los equipos externos a la red eléctrica. Recuerde que el PC debe permanecer conectado a una toma de suministro eléctrico con toma de tierra, tal y como se especifica en sus instrucciones de instalación.

[Si desea obtener más información acerca de los transmisores IR, consulte la página 20.](#)

Conexión de una fuente analógica

El televisor admite la conexión de una fuente analógica (como una consola de videojuegos). Si desea obtener información acerca de la configuración de un equipo conectado al sistema, [consulte la página 25](#).

Antes de conectar un equipo externo, desconecte de la red eléctrica todos los sistemas.

Conexión de una fuente analógica

- > Conecte el cable a la toma del equipo que corresponda.
- > Pase el cable y conéctelo a la toma AV IN del sistema.
- > Vuelva a conectar el sistema y los equipos externos a la red eléctrica.
- > Para controlar la fuente analógica empleando un terminal a distancia Bang & Olufsen, conecte un transmisor IR a una de las tomas PUC y colóquelo frente al receptor IR de la fuente analógica. [Si desea obtener más información acerca de los transmisores IR, consulte la página 20.](#)
- > Siga las instrucciones que aparecerán en la pantalla para configurar la fuente.

Puede que necesite hacer uso de ciertos cables y, quizá, también adaptadores. Su distribuidor de Bang & Olufsen pone a su disposición un amplio surtido de cables y adaptadores.

Transmisores IR

Para controlar un equipo de otro fabricante empleando un terminal a distancia BeoRemote One o la aplicación BeoRemote, coloque un transmisor IR de Bang & Olufsen frente al equipo del otro fabricante y conéctelo a una de las tomas PUC del panel de conexiones. Sitúe el transmisor IR cerca del receptor IR del equipo externo para que el uso con el terminal a distancia tenga lugar correctamente. Antes de fijar el transmisor IR permanentemente, compruebe si puede navegar a través de los menús del equipo en la pantalla del televisor empleando el terminal a distancia BeoRemote One o la aplicación BeoRemote.

Al asociar un transmisor IR a una determinada toma PUC en el menú LISTA DE FUENTES, el transmisor IR se configura automáticamente. No obstante, es posible llevar a cabo la configuración manualmente si es preciso aplicar una configuración alternativa.

Si necesita adquirir un cable PUC complementario, póngase en contacto con su distribuidor de Bang & Olufsen.

Si desea obtener información acerca de la descarga de tablas PUC (Peripheral Unit Controller) para receptores digitales, consulte la página 25.

Tarjetas inteligentes para canales digitales

Si desea ver canales codificados, póngase en contacto con el proveedor de servicios que corresponda. El proveedor de servicios le registrará como espectador autorizado (normalmente, previo pago de la cuota correspondiente). A continuación, le proporcionará una tarjeta inteligente y un módulo CA. Recuerde que tales componentes sólo son válidos para un proveedor de servicios, por lo que sólo le permitirán ver ciertos canales.

Un módulo CA es un 'lector de tarjetas' capaz de usar la información almacenada en una tarjeta inteligente para descodificar las señales codificadas transmitidas por un proveedor de servicios. Si no se instalan tarjetas inteligentes y módulos CA en el televisor, sólo será posible ver canales sin codificar (también conocidos como canales de emisión 'en abierto').

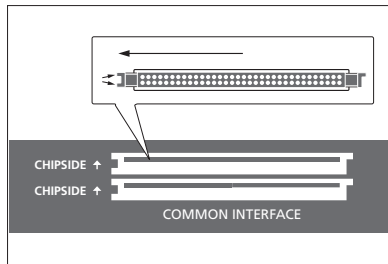

Póngase en contacto con su distribuidor de Bang & Olufsen si desea obtener información acerca de los módulos CA compatibles.

Una tarjeta inteligente debe permanecer insertada en su módulo CA a menos que el proveedor de servicios solicite su extracción. Esto último cobra especial importancia cuando el proveedor de servicios desea enviar información nueva a la tarjeta inteligente.

Inserte una tarjeta inteligente con cuidado en el módulo CA. En un lado del módulo CA se aprecia una protuberancia, dos en el caso del lado opuesto. Si el sistema no recibe ninguna señal, compruebe que las tarjetas inteligentes y los módulos CA se encuentren insertados correctamente.

Algunas tarjetas inteligentes y módulos CA permiten acceder a menús especiales cuyo uso no se describe en esta guía. Si fuera el caso, siga las instrucciones proporcionadas por el proveedor de servicios.

Continúa en la página siguiente ...

Activación de un módulo CA

El menú MÓDULOS CA permite activar o desactivar un módulo CA destinado a la recepción de canales de televisión digital terrestre, televisión por cable o televisión por satélite. En algunos países, puede resultar útil deshabilitar el módulo CA vinculado a la televisión por satélite para mejorar el rendimiento del módulo CA vinculado a la televisión digital terrestre.

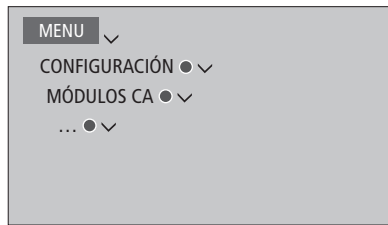

También es posible acceder a un módulo CA desde el menú principal cuando el sintonizador de televisión es la fuente activa.

Conexión de altavoces al sistema

El televisor admite la conexión de un máximo de doce altavoces y subwoofers empleando cables Power Link.

Antes de conectar un equipo externo, desconecte de la red eléctrica todos los sistemas.

Según los altavoces que desee conectar al televisor, puede que necesite hacer uso de ciertos cables y, quizá, también adaptadores. Su distribuidor de Bang & Olufsen pone a su disposición un amplio surtido de cables y adaptadores.

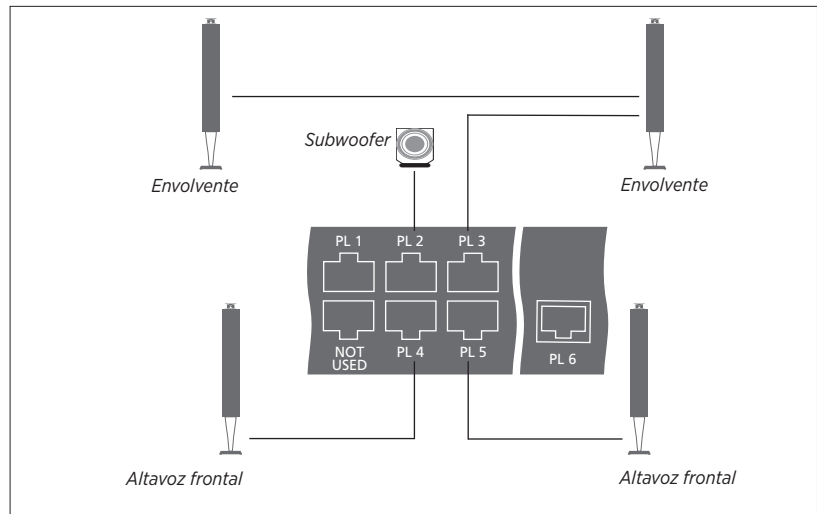

Ejemplo de conexión de un grupo de altavoces.

Conexión de altavoces

- > Conecte un cable Power Link a la toma correspondiente de los altavoces que desee conectar al sistema.*1
- > Pase los cables y conéctelos a las tomas PL 1-6 del sistema.
- > Conecte un cable Power Link a las tomas correspondientes del subwoofer.
- > Pase el cable y conéctelo a una toma disponible del grupo de tomas PL 1-6 del sistema.
- > Vuelva a conectar el televisor y los altavoces conectados a la red eléctrica.

Si desea conectar dos altavoces a una toma PL del sistema y no es posible conectar los altavoces en cascada, necesitará un divisor; póngase en contacto con su distribuidor de Bang & Olufsen si desea obtener más información.

*1 Recuerde ajustar el interruptor de posición de acuerdo con la posición del altavoz (a la izquierda o a la derecha de la posición de escucha).

Establecimiento de las posiciones que debe adoptar el televisor al girar

Si su televisor Bang & Olufsen está equipado con el soporte de suelo motorizado (opcional), podrá girarlo empleando el terminal a distancia.

También podrá configurar el televisor para que gire automáticamente hacia la posición que desee al encenderlo. El televisor puede adoptar una posición diferente durante la escucha de un receptor de radio conectado, por ejemplo, y volver de nuevo a una posición de reposo al apagarlo. Asimismo, es posible configurar otras posiciones adaptadas a diferentes posiciones de escucha o visualización.

Predefinir las posiciones del soporte

Si su televisor Bang & Olufsen está equipado con un soporte de suelo motorizado, elija una posición para el modo de vídeo, una para el modo de audio y una para el modo standby. Puede también predefinir posiciones adaptadas a áreas particulares como, por ejemplo, su sillón de lectura o la mesa del comedor.

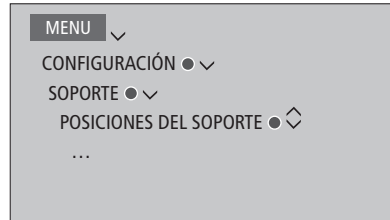

Abra el menú POSICIONES DEL SOPORTE para guardar una posición, asignarle un nombre o eliminarla.

Si desea guardar la posición actual del soporte en un campo de posición vacío, pulse el botón **central** tras seleccionar el campo. A continuación, el sistema le permitirá asignar un nombre a la posición.

Los nombres de las posiciones **STANDBY**, **VÍDEO** y **AUDIO** no se pueden modificar; además, tales posiciones no se pueden eliminar. Tampoco es posible cambiar el nombre de aquellos campos en los que no se haya guardado una posición. Los campos vacíos se distinguen por el indicativo <...>. En ciertos idiomas, es preciso elegir entre varios nombres predefinidos.

Calibración del movimiento motorizado

Si la instalación incorpora un soporte de suelo motorizado, se le pedirá que calibre las posiciones límite de las funciones de movimiento motorizado durante el proceso de configuración inicial. Para el soporte de suelo, esto se lleva a cabo introduciendo la distancia entre el soporte y la pared (siga las instrucciones que aparecerán en la pantalla). Las funciones de movimiento motorizado del televisor no funcionarán hasta que se haya llevado a cabo el proceso de calibración. Si el televisor se coloca posteriormente en otro lugar (como, por ejemplo, en una esquina), será necesario volver a calibrar las funciones de movimiento motorizado.

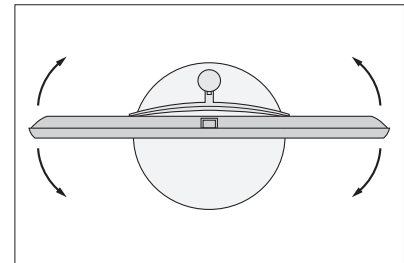

El proceso de calibración permite establecer el ángulo máximo que debe alcanzar el televisor al girar hacia la izquierda y hacia la derecha.

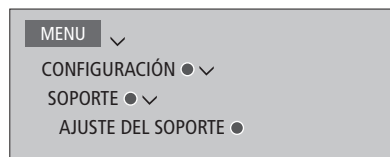

Dependiendo de la instalación, el menú contendrá opciones correspondientes a las posiciones del soporte.

Configuración de una pantalla

Al conectar un televisor o un proyector al sistema, es posible configurarlo en el menú CONFIGURACIÓN DE PANTALLA si el sistema no lo detecta automáticamente.

Registro de un televisor o proyector

Registrar el televisor o proyector conectado al sistema permite controlarlo empleando un terminal a distancia BeoRemote One.

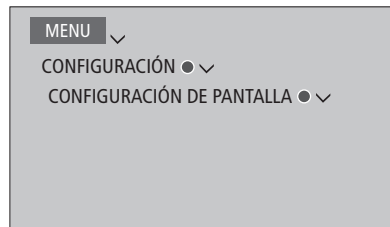

Si el sistema detecta automáticamente el televisor, el menú CONFIGURACIÓN DE PANTALLA mostrará el nombre del televisor. Si el sistema no logra detectar el televisor o proyector automáticamente, deberá seleccionar el tipo de pantalla que desea configurar. Pulse los botones de dirección hacia la izquierda o hacia la derecha para cambiar entre las listas de nombres de televisores y proyectores. Siga las instrucciones que aparecerán en la pantalla para configurar la pantalla.

Descarga de una tabla PUC

Si la lista no contiene el nombre del televisor o proyector, seleccione DESCARGAR MÁS. Siga las instrucciones que aparecerán en la pantalla para descargar una tabla PUC (Peripheral Unit Controller), si está disponible. El televisor debe contar con conexión a Internet.

Si el televisor o proyector conectado no aparece en la lista de descarga, significará que no existe ninguna solución de control compatible con el mismo en la actualidad y deberá seleccionar PANTALLA NO COMPATIBLE o PROYECTOR NO COMPATIBLE. No podrá controlar el televisor o proyector empleando un terminal a distancia BeoRemote One y los parámetros de imagen permanecerán ajustados a valores neutros. Puede ponerse en contacto con su distribuidor de Bang & Olufsen para consultar si se publicará una tabla PUC para la fuente no compatible.

Puede buscar el nombre del equipo empleando caracteres latinos y numéricos. Si el nombre del equipo contiene caracteres que no pertenezcan al alfabeto latino, busque una parte del nombre compuesta por caracteres latinos. También puede usar las funciones de exploración para buscar una tabla PUC específica.

Instalación de equipos externos

Si conecta equipos de vídeo externos al sistema, podrá configurarlos en el menú LISTA DE FUENTES buscando la fuente correspondiente y pulsando el botón **rojo**.^{*1}

Si el sistema se encuentra encendido al conectar un equipo externo a una toma HDMI IN, detectará una fuente no configurada. Aparecerá un mensaje en la pantalla; siga las instrucciones que aparecerán a continuación para configurar la fuente.

Las fuentes poseen configuraciones predeterminadas de sonido e imagen que resultan aptas para la mayoría de situaciones; dichas configuraciones, no obstante, pueden ser modificadas en cualquier momento. Seleccione la fuente, pulse el botón **rojo** y seleccione el menú CONFIGURACIÓN AVANZADA.^{*1} Dicho menú permite también configurar un grupo de altavoces para que se active al seleccionar la fuente.

^{1*} Si la fuente no está presente en la LISTA DE FUENTES, no se encontrará en uso y deberá pulsar el botón **verde** en primer lugar para abrir una lista completa de fuentes.

¿Qué equipos hay conectados?

Registrar los equipos conectados al sistema permite controlarlos empleando BeoRemote One.

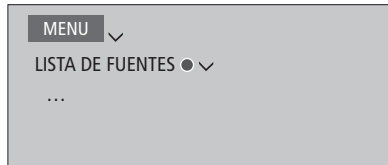

Marque una fuente y pulse el botón rojo para configurarla.^{*1} Al hacerlo, podrá también asignar un nombre a la fuente.^{*2} También puede configurar una fuente para que se active directamente si se encuentra en modo standby al pulsar el botón TV o MUSIC en BeoRemote One. La fuente quedará así lista para su uso.

^{2*} Si desea obtener información acerca de la asignación de un nombre a la fuente a través de la pantalla de BeoRemote One, consulte la guía de BeoRemote One.

Descarga o eliminación de tablas PUC

Si cuenta con una conexión a Internet, podrá descargar tablas PUC (Peripheral Unit Controller) para controlar equipos externos, como un receptor digital, empleando BeoRemote One.

Existen tablas PUC disponibles para un gran número de equipos de otros fabricantes, como proyectores, reproductores de DVD, receptores digitales y consolas de videojuegos. La lista de tablas PUC disponibles a través de Internet se actualiza y amplía periódicamente.

Descarga de una tabla PUC

A lo largo del procedimiento de configuración, el televisor le preguntará si desea poder controlar el equipo conectado empleando BeoRemote One. Siga las instrucciones que aparecerán en la pantalla para descargar una tabla PUC (Peripheral Unit Controller), si está disponible. El televisor debe contar con conexión a Internet.

Si el equipo conectado no aparece en la lista de descarga, significará que no existe ninguna solución de control compatible con el mismo en la actualidad y deberá seleccionar FUENTE NO COMPATIBLE. En tal caso, no podrá controlar el equipo empleando BeoRemote One. Puede ponerse en contacto con su distribuidor de Bang & Olufsen para consultar si se publicará una tabla PUC para la fuente no compatible.

Continúa en la página siguiente ...

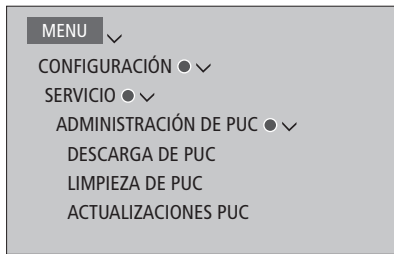

Puede buscar el nombre del equipo empleando caracteres latinos y numéricos. Si el nombre del equipo contiene caracteres que no pertenezcan al alfabeto latino, busque una parte del nombre compuesta por caracteres latinos. También puede usar las funciones de exploración para buscar una tabla PUC específica.

Puede descargar tablas PUC en cualquier momento.

Si desea obtener más información de carácter general acerca de las tablas PUC, póngase en contacto con su distribuidor de Bang & Olufsen.

Actualización del software de una tabla PUC

El menú ACTUALIZACIONES PUC permite seleccionar una tabla PUC y pulsar el botón **central** para actualizar su software, en caso de que exista alguna actualización disponible. Puede pulsar el botón **verde** para buscar actualizaciones, el botón **rojo** para ver los detalles de una tabla o el botón **amarillo** para consultar el historial de una tabla.

Cancelación de una fuente configurada

Si decide desconectar permanentemente una fuente conectada y configurada para su vinculación a una toma específica del sistema, deberá restablecer su configuración. Marque la fuente en el menú LISTA DE FUENTES, pulse el botón **rojo** y seleccione RESTABLECER VALORES PREDETERMINADOS. La vinculación entre la fuente y la toma, así como su configuración, se perderán al seleccionar SÍ. La próxima vez que conecte una fuente a la toma, el televisor le pedirá que la configure.

También puede seleccionar RESTABLECER VALORES PREDETERMINADOS en el menú CONFIGURACIÓN AVANZADA si sólo desea restablecer la configuración de este menú.

Eliminación de una tabla PUC

Abra el menú LIMPIEZA DE PUC para eliminar tablas PUC que haya descargado, no use y no desee conservar. Recuerde que, antes de eliminar la tabla PUC, deberá cancelar la configuración del equipo conectado correspondiente.

Ver la televisión

Vea canales de televisión analógica o digital (terrestre, por cable o por satélite), dependiendo de las posibilidades que ofrezca el sintonizador. Cree grupos de canales o gire el televisor.

Es preciso sintonizar las emisoras de radio antes de acceder al modo RADIO.

[Consulte la página 34.](#)

Si desea obtener información acerca de la Guía de programas, [consulte la página 29.](#)

Para abrir rápidamente una fuente favorita, guárdela en uno de los botones **MisBotones** de BeoRemote One. Si desea obtener más información, [consulte la página 44.](#)

Seleccionar una fuente ...

Abrir y seleccionar la fuente de televisión en la pantalla de BeoRemote One



Abrir el menú principal



Seleccionar LISTA DE FUENTES



Seleccionar la fuente de televisión*1



Seleccionar un canal ...

Pulsar para seleccionar un canal



Seleccionar el canal anterior*2



Abrir y usar el menú superpuesto ...

Abrir el menú principal



Activar una función*3

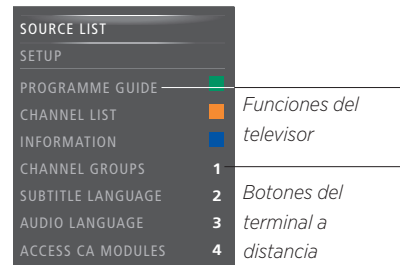

Ejemplo de un menú superpuesto.

*1 Puede configurar el sintonizador del televisor para que se active directamente al pulsar el botón TV en BeoRemote One si se encuentra en modo standby. En la LISTA DE FUENTES, marque SINT. DE TELEVISIÓN y pulse el botón rojo; marque DESDE STANDBY y pulse < o > para abrir TV, y pulse el botón central. Si la fuente no se encuentra en la LISTA DE FUENTES, pulse el botón verde para buscarla en primer lugar.

*2 Esto sólo es posible si la función de teletexto digital/HbbTV está deshabilitada.

*3 Las funciones vinculadas a colores se pueden activar también sin pulsar antes MENU si la función de teletexto digital/HbbTV está deshabilitada.

Girar el televisor si está instalado en un soporte de suelo ...

Pulsar para abrir **SOPORTE** en la pantalla de BeoRemote One



Girar el televisor por el tubo del soporte de suelo



Seleccionar una posición para que el televisor gire hasta adoptarla



Antes de usar un soporte de suelo motorizado, es preciso calibrarlo. Esto sólo es posible con una pantalla y un soporte Bang & Olufsen. Si desea obtener información acerca de cómo predefinir las posiciones que debe adoptar el televisor al girar, [consulte la página 23](#).

Usar el teletexto ...

Si el proveedor de programas proporciona el servicio correspondiente, abra el teletexto del canal seleccionado.

Pulsar varias veces para cambiar el modo de pantalla



Recorrer las páginas en sentido ascendente o descendente



o

Marcar PÁG y recorrer las páginas



o

Introducir el número de una página



Pulsar brevemente para ir a la página anterior o mantener pulsado para abandonar el teletexto



Información acerca de un programa

Puede obtener información acerca del programa en emisión o abrir la Guía de programas. También puede cambiar el idioma del audio y los subtítulos o mostrar la información interactiva proporcionada por la función HbbTV.

Al cambiar de canal o emisora, aparece brevemente un panel de información en la pantalla. Asimismo, es posible abrir manualmente un panel de información acerca del programa en emisión pulsando **INFO**.

Puede que la función HbbTV no esté disponible en todos los mercados.

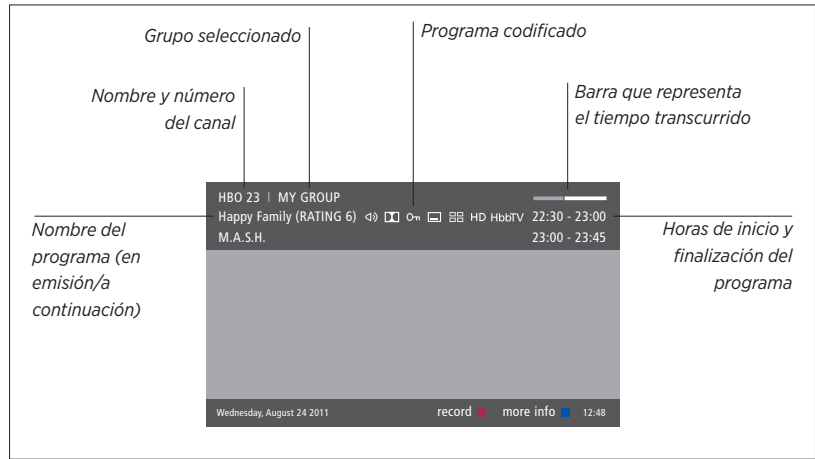

Para ver más información acerca del programa en emisión, pulse **INFO** mientras el panel de información se encuentre abierto. Pulse **<**, **>**, **^** o **v** para avanzar o retroceder en el tiempo y explorar los canales; pulse el botón **central** para seleccionar el canal actual. Pulse **BACK** para cerrar el panel de información.

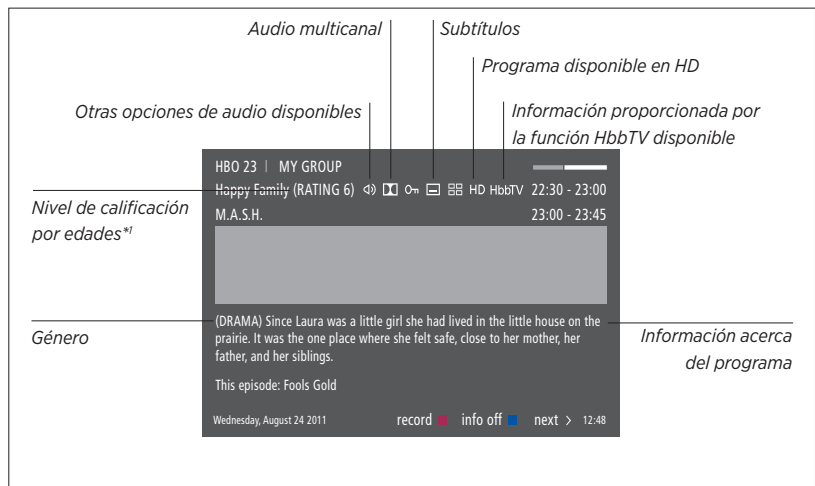

Si la información que contiene el panel de información ampliada ocupa más de una página, pulse **v** para ver el resto de la información.

Los subtítulos y pistas de audio disponibles se indican por medio de iconos situados en la parte superior. Nota: No todos los canales prestan estos servicios.

¹* El nivel de calificación por edades será visible sólo si lo proporciona el proveedor de servicios correspondiente.

Guía de programas

Puede abrir una Guía de programas con información acerca de los programas que se encuentran en emisión y los que se emitirán a través de los canales y emisoras disponibles a lo largo de un período máximo de dos semanas. También puede cambiar a un canal o emisora diferente a través de la Guía de programas. La Guía de programas no incluye canales o emisoras analógicos.

Pulse GUIDE para abrir la Guía de programas.

Puede que el equipo detenga la reproducción de sonido durante la actualización de la Guía de programas.

La Guía de programas se mostrará en el idioma seleccionado para los menús, si está disponible. De no ser así, se mostrará en el idioma proporcionado por la señal de televisión.

Desde la Guía de programas de un canal ...

Pulsar para obtener información acerca de un programa específico



Pulsar dos veces para seleccionar un programa marcado



Mantener pulsado para hacer desaparecer la información de la pantalla

BACK

Pulsar para volver a la Guía de programas (vista general)



Desde el panel de información acerca de un programa específico ...

Pulsar para seleccionar el canal



Pulsar para volver al nivel anterior



BACK

Mantener pulsado para hacer desaparecer la información de la pantalla

BACK

Pulse el botón amarillo tras marcar un canal en la Guía de programas para seleccionar otro grupo.

Opciones de subtítulos y audio

Los iconos  y  indican la disponibilidad de pistas de audio o subtítulos complementarios.

Procedimiento si no hay ningún menú abierto en la pantalla ...

Pulsar para abrir el menú IDIOMA DE SUBTÍTULOS, o ...

MENU

2

... pulsar para abrir el menú IDIOMA DE AUDIO

MENU

3

Las opciones AUDIO IZQUIERDO y AUDIO DERECHO permiten enviar las señales correspondientes a los canales izquierdo y derecho, respectivamente, al altavoz frontal.

Puede que las opciones de audio disponibles incluyan las extensiones AC3 o AAC (por ejemplo, Inglés AC3), para indicar el sistema de sonido al que corresponden.

Uso de canales, grupos y listas

Puede crear, editar y usar grupos para encontrar sus canales de televisión y emisoras de radio favoritos sin dificultad.

Si los canales y emisoras no se muestran en el orden deseado tras el procedimiento de sintonización automática, cree una lista de canales o emisoras y aplique el orden que considere más adecuado. También puede quitar o eliminar canales o emisoras que no desee conservar, o restaurar aquellos que haya quitado anteriormente y desee reincorporar.

Si su proveedor de servicios emite canales de pago por visión, puede adquirir un programa para verlo.

En los menús y opciones del modo Radio, la palabra CANAL aparece sustituida por la palabra EMISORA. Si desea editar un grupo de emisoras de radio, active una fuente de radio y seleccione EDITAR GRUPOS DE RADIO.

Uso y edición de grupos de canales

El menú FAVORITOS permite crear hasta 22 grupos de canales destinados a facilitar la búsqueda de canales favoritos al evitar la necesidad de recorrer todos los canales sintonizados. Puede, por ejemplo, crear un grupo por cada miembro de la familia. También puede asignar nombres a los grupos de canales y emisoras creados, eliminar aquellos grupos que no desee conservar o vaciarlos de canales o emisoras.

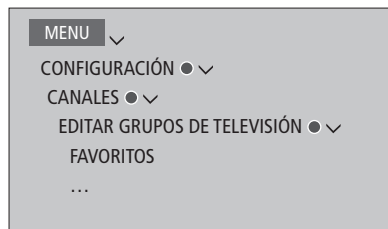

Los grupos de favoritos permiten cambiar la posición de los canales en la lista. Consulte el menú del televisor si desea obtener más información.

Crear un grupo de favoritos y asignarle un nombre ...

Abrir el menú FAVORITOS

Marcar un grupo con nombre o sin él

Pulsar para asignar un nombre/renombrar el grupo (por ejemplo, 'Deportes') y seguir las instrucciones que aparecerán en la pantalla

Pulsar para guardar el nombre

Seleccionar el grupo (ahora con nombre)

Pulsar para agregar canales

Seleccionar un grupo desde el que copiar canales (por ejemplo 'Noticias')

Pulsar para seleccionar un canal

Pulsar para recorrer la lista

Pulsar una vez agregados los canales deseados

Pulsar para guardar la configuración

Grupos de canales y emisoras

Seleccione un grupo de canales. Un grupo de canales puede ser un grupo creado por usted mismo o una lista de canales. No todos los proveedores de servicios envían listas de canales. El aspecto de estas listas es muy similar al de los grupos y su funcionamiento muy parecido; asimismo, se pueden abrir y ver como si de grupos se tratara.

Abrir una lista de grupos de canales ...

Pulsar para abrir una lista de grupos de canales



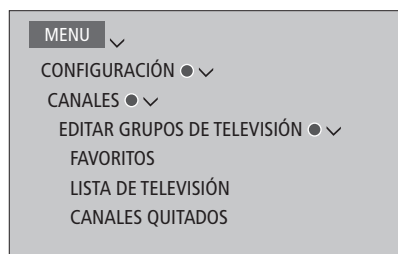



Listas de canales y emisoras

Abra una lista de canales y seleccione un canal.

Pulsar para seleccionar un grupo de canales 

Pulsar para recorrer los canales del grupo, o ... 

... pulsar para abrir el canal que ocupe la posición numérica elegida en el grupo 

Edición de canales

Puede quitar canales o emisoras sintonizados que no desee conservar en la lista de canales o restaurar aquellos que haya quitado anteriormente y desee recuperar. Sólo los canales analógicos se pueden renombrar. Esta función no está disponible para todos los mercados.

El menú LISTA DE TELEVISIÓN permite quitar un canal de la lista de canales. Los canales quitados se pueden restaurar a través del menú CANALES QUITADOS.

Si desea editar emisoras de radio, active una fuente de radio y seleccione EDITAR GRUPOS DE RADIO.

Durante la edición de la LISTA DE TELEVISIÓN o la agregación de canales a un grupo de favoritos, es posible pulsar el botón verde para ordenar los canales alfabética o numéricamente.

Los canales quitados de una lista de canales no vuelven a aparecer al buscar canales nuevos; no obstante, permanecen almacenados en la lista CANALES QUITADOS.

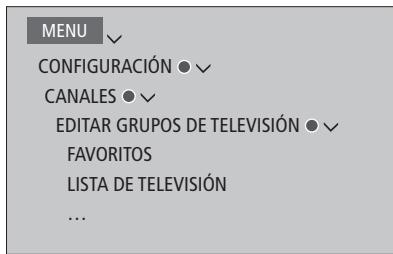

Ver los detalles de un canal

En el menú LISTA DE TELEVISIÓN, marque un canal y pulse el botón **rojo** para consultar sus detalles. La función BLOQUEO PATERNO sólo estará disponible si se ha habilitado la opción CONTROL DE ACCESO en el menú CONFIGURACIÓN ([consulte la página 61](#)). Los canales bloqueados por medio de la función de bloqueo paterno se omiten al recorrer los canales.

*Si el canal marcado es de tipo analógico, pulse el botón **verde** y los botones <, >, ^ y v para cambiar su nombre. En ciertos idiomas, no es posible renombrar canales.*

*En el menú LISTA DE TELEVISIÓN, pulse el botón **verde** para ordenar los canales alfabéticamente o numéricamente.*

*Si desea consultar los detalles de una emisora de radio o crear un grupo de emisoras de radio, active una fuente de radio y seleccione **EDITAR GRUPOS DE RADIO**.*

Ver canales de pago por visión

Puede ver canales de pago por visión si su proveedor de servicios los emite y usted dispone de una suscripción. La Guía de programas ofrece información acerca de los canales y programas. Use esta información para adquirir un programa. Póngase en contacto con el proveedor de servicios que corresponda para recibir un identificador de cliente.

Adquirir un programa ...

Pulsar para seleccionar un canal



Siga las instrucciones que aparecerán en la pantalla para acceder al programa. Si desea obtener más información, póngase en contacto con su proveedor de servicios.

Actualización de canales

Puede hacer que el televisor busque canales de televisión y emisoras de radio por usted. Los canales y emisoras se actualizan automáticamente; no obstante, también es posible actualizarlos manualmente.

Dependiendo del proveedor de servicios, algunos parámetros se configurarán automáticamente.

Actualización de canales

Puede actualizar un canal sintonizado que, por ejemplo, haya sido desplazado por la emisora.

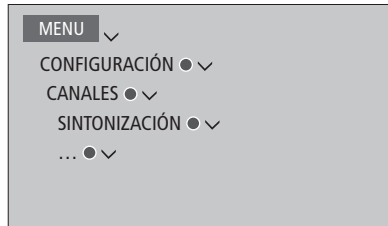

Si ha sintonizado canales de televisión digital terrestre y existe más de una red disponible, también puede seleccionar la red que prefiera usar.

Las opciones TELEVISIÓN POR CABLE, TELEVISIÓN DIGITAL TERRESTRE, TELEVISIÓN POR SATÉLITE y TELEVISIÓN ANALÓGICA sólo estarán disponibles si han sido activadas en el menú ENTRADAS, accesible a través del menú CANALES. Si sólo se ha activado una entrada, el menú SINTONIZACIÓN se omitirá y se abrirá directamente el menú de configuración de la entrada correspondiente.

Recuerde que todas las listas y grupos se eliminan al seleccionar un proveedor de servicios o un modo de búsqueda diferente para una entrada.

Configuración de la recepción de canales

Configure la recepción de canales habilitando o deshabilitando las entradas de televisión por cable, televisión digital terrestre, televisión por satélite y televisión analógica, la antena activa y la compensación por longitud de línea.

Puede volver a instalar todos los canales de televisión permitiendo al televisor sintonizarlos automáticamente.

Si cambia a una red diferente, puede que los canales de las listas cambien también. Esto sólo es posible si se detecta más de una red disponible durante la sintonización de canales de televisión digital terrestre.

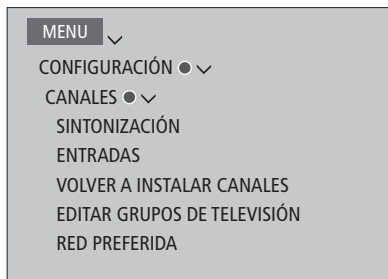

Para configurar la recepción de canales, abra el menú ENTRADAS.

Para volver a instalar todos los canales, abra el menú VOLVER A INSTALAR CANALES.

Para seleccionar una red, abra el menú RED PREFERIDA.

Nota: Si vuelve a instalar todos los canales de televisión, la configuración aplicada a los mismos desaparecerá.

Si desea obtener información acerca del código de acceso, [consulte la página 61](#).

Si deshabilita una entrada, los canales relacionados con la misma y su configuración se eliminarán.

Puede que el menú RED PREFERIDA aparezca también durante la sintonización de canales de televisión digital terrestre.

Configuración de altavoces: sonido envolvente

Conecte altavoces y subwoofers BeoLab al televisor y obtendrá como resultado un sistema de sonido envolvente que se adaptará a la perfección a su salón. Disfrutará de la experiencia sonora de mayor calidad dentro del área delimitada por los altavoces.

También puede crear grupos de altavoces para adaptar la instalación de altavoces a diferentes posiciones de escucha (como, por ejemplo, una mesa de comedor o un sillón en particular), más allá de aquella situada frente al televisor.

Esta guía describe la creación de una instalación de altavoces básica. La guía Technical Sound Guide (disponible en www.bang-olufsen.com/guides) contiene información detallada acerca de los parámetros de sonido y la configuración avanzada.

Si desea obtener información acerca del uso habitual de los grupos de altavoces, [consulte la página 39](#).

Configuración de los altavoces

Para configurar un juego de altavoces cableados, es preciso especificar qué altavoces se han conectado a las diferentes tomas Power Link en el menú CONEXIONES DE ALTAVOZ.

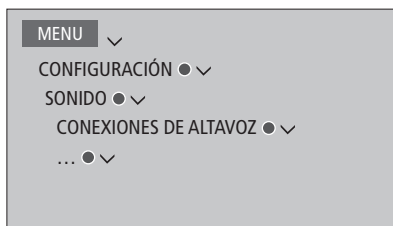

Importante: Si selecciona el tipo de altavoz LÍNEA en la lista CONEXIONES DE ALTAVOZ, el altavoz en cuestión reproducirá a un nivel de volumen muy elevado y no será posible controlar dicho nivel empleando BeoRemote One. Use en tal caso el terminal a distancia de la fuente correspondiente. La opción LÍNEA es apta, por ejemplo, para la conexión de un amplificador de otro fabricante.

Continúa en la página siguiente ...

Restablecimiento de la configuración de sonido

Si, por algún motivo, es preciso restablecer la configuración de sonido (por ejemplo, al cambiar la instalación de sonido), es posible hacerlo en el menú SONIDO. Al restablecer la configuración, se elimina la información relacionada con los tipos de altavoces y los grupos de altavoces.

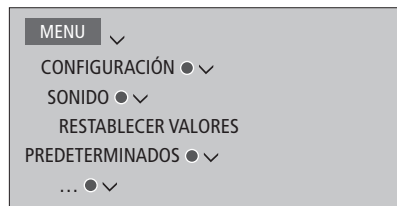

Tras seleccionar RESTABLECER VALORES PREDETERMINADOS, deberá confirmar la operación; a continuación, se dará paso a la configuración inicial de sonido.

Creación de grupos de altavoces

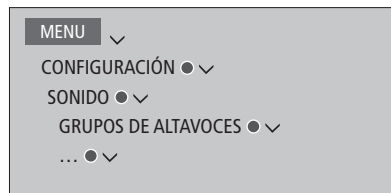

Puede crear grupos de altavoces compuestos por distintas combinaciones de altavoces o adaptados a diferentes posiciones de escucha. Como parte de la creación de un grupo, es preciso asignar funciones a los altavoces, establecer la distancia que separa los altavoces de la posición de escucha y calibrar el nivel de los altavoces. Es posible establecer las distancias y niveles para cada grupo de altavoces manualmente, a través del menú GRUPOS DE ALTAVOCES, o automáticamente, empleando un asistente de configuración.*1

Asimismo, es posible asignar nombres a los grupos de altavoces y eliminar aquellos que no sea deseable conservar. El grupo de altavoces TELEVISIÓN posee un nombre predefinido y está destinado al uso al sentarse frente al televisor.

La asignación de funciones a los altavoces conectados permite determinar cómo se comportará cada altavoz como parte de un sistema de sonido envolvente y el número de altavoces que deberá permanecer activo.

**1* Puede establecer las distancias y niveles automáticamente empleando un asistente de configuración si introduce un grupo de altavoces en el menú GRUPOS DE ALTAVOCES y selecciona ASISTENTE DE CONFIGURACIÓN. Siga las instrucciones que aparecerán en la pantalla.*

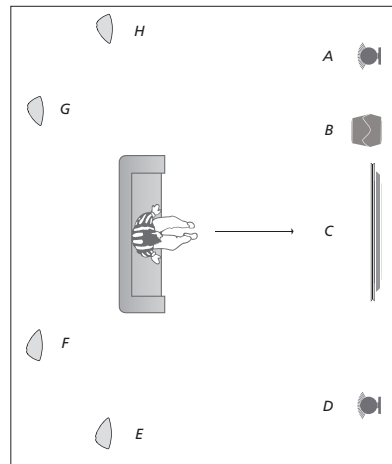

Ejemplo de posición de escucha frente al televisor ...

Altavoz A:	Frontal izquierdo
Altavoz B:	Subwoofer
Altavoz C:	Central
Altavoz D:	Frontal derecho
Altavoz E:	Envolvente derecho
Altavoz F:	Posterior derecho
Altavoz G:	Posterior izquierdo
Altavoz H:	Envolvente izquierdo

Marque el grupo de altavoces TELEVISIÓN o cualquier otro y pulse el botón rojo para activarlo.

El grupo de altavoces TELEVISIÓN no se puede eliminar; asimismo, su nombre no se puede modificar. [Si desea obtener información acerca del uso habitual de los grupos de altavoces, consulte la página 39.](#)

La guía Technical Sound Guide (disponible en www.bang-olufsen.com/guides) contiene información detallada acerca de la configuración avanzada de los grupos de altavoces.

Recuerde que debe seleccionar en primer lugar los altavoces envolventes para poder seleccionar los posteriores.

Continúa en la página siguiente ...

Configuración de los modos de sonido

El televisor pone a su disposición diferentes modos de sonido, cada uno de ellos adaptado a un tipo distinto de programa o fuente. Puede, no obstante, ajustar los valores de los parámetros que los componen de acuerdo con sus preferencias. Los modos de sonido poseen nombres predefinidos. Use, por ejemplo, el modo PELÍCULA para ver un DVD o un Blu-ray, o el modo JUEGO para optimizar el sonido durante el uso de una consola de videojuegos. El modo de sonido PERSONAL permite definir un modo personalizado y es el único de los modos cuyo nombre se puede modificar. El modo de sonido ADAPTACIÓN no es, en realidad, un modo; su función es activar automáticamente el modo de sonido que más favorezca a la fuente seleccionada o el contenido en reproducción.

La guía *Technical Sound Guide* (disponible en www.bang-olufsen.com/guides) contiene información detallada e instrucciones para la configuración avanzada de los modos de sonido.

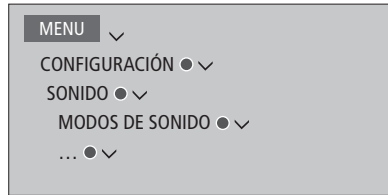

Para restablecer un modo de sonido a sus valores predeterminados, seleccione **RESTABLECER VALORES PREDETERMINADOS** en el menú de configuración del modo de sonido en cuestión y confirme que desea restablecer los valores.

Para abrir la lista de modos de sonido en la pantalla del televisor usando BeoRemote One, pulse **LIST**, busque **SONIDO** y pulse el botón **central**. Seleccione a continuación un modo de sonido por medio del teclado numérico.

[Si desea obtener información acerca del uso habitual de los modos de sonido, consulte la página 39.](#)

Uso habitual de los modos de sonido y los grupos de altavoces

Al activar una fuente, el televisor selecciona automáticamente el modo de sonido que mejor se adapta a ella. Puede, no obstante, seleccionar otro modo de sonido en cualquier momento.

Al encender el televisor, el grupo de altavoces TELEVISIÓN se selecciona automáticamente. También en este caso puede seleccionar otro grupo de altavoces en cualquier momento; ello le permitirá, por ejemplo, escuchar música desde la mesa del comedor o un sillón en particular, sin necesidad de permanecer frente al televisor.

Puede ajustar los valores de los parámetros que componen los modos de sonido y cambiar la configuración de los grupos de altavoces. Si desea obtener información acerca de la configuración de los modos de sonido y la creación de grupos de altavoces, [consulte las páginas 36-38](#).

Selección de un modo de sonido

Seleccione el modo de sonido que más favorezca a la fuente en uso.

Seleccionar un modo de sonido ...

Pulsar para abrir SONIDO en la pantalla de BeoRemote One

LIST



SONIDO



Pulsar para seleccionar el modo de sonido deseado

1 - 9

Recorrer los modos



Pulsar para hacer desaparecer SONIDO de la pantalla

BACK

Selección de un grupo de altavoces

Seleccione el grupo de altavoces que más favorezca a su posición de escucha.

Seleccionar un grupo de altavoces ...

Pulsar para abrir ALTAVOCES en la pantalla de BeoRemote One

LIST



ALTAVOCES



Pulsar para seleccionar el grupo de altavoces deseado; los altavoces seleccionados se conectarán automáticamente

1 - 9

Recorrer los grupos



Pulsar para hacer desaparecer ALTAVOCES de la pantalla

BACK

Al configurar una fuente, es posible vincular a ella un modo de sonido y un grupo de altavoces para que se activen automáticamente al seleccionarla. La configuración se lleva a cabo en el menú CONFIGURACIÓN AVANZADA, al que se puede acceder marcando una fuente y pulsando el botón rojo en el menú LISTA DE FUENTES. Si la fuente no se encuentra en la LISTA DE FUENTES, pulse el botón verde para buscarla en primer lugar.

Ajuste de los parámetros de imagen y sonido

La configuración predefinida de los parámetros de imagen y sonido es apta para la mayoría de los programas. Puede, no obstante, ajustarla de acuerdo con sus preferencias.

Ajuste los parámetros de sonido (como el nivel de volumen, graves y agudos) y habilite el modo económico. Algunos de los parámetros de imagen son: contraste, brillo, color y distancia de visualización.

Puede guardar la configuración de imagen y sonido temporalmente (hasta que el televisor se apague) o hacerlo de forma permanente.

Active el modo de imagen que más favorezca a la fuente en uso (por ejemplo, el modo JUEGO si conecta una consola de videojuegos al televisor).

Si desea obtener información acerca de cómo cambiar el formato de imagen, [consulte la página 42](#).

Ciertas funciones de imagen no son compatibles con los televisores y proyectores de otros fabricantes.

Ajuste de los parámetros de sonido

Ajuste los parámetros de sonido a través del menú SONIDO. La configuración temporal se cancela al apagar el televisor.

Si habilita el modo económico, todos los altavoces pertenecientes a un grupo de altavoces que no reciban señales se apagarán para ahorrar energía.

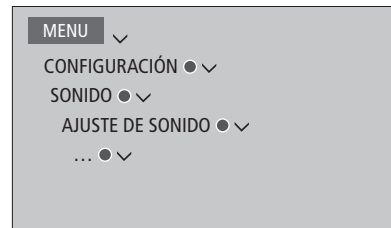

El menú AUDIODESCRIPCIÓN permite configurar el televisor para que describa oralmente lo que está ocurriendo en la pantalla. Recuerde habilitar el campo DEFICIENCIAS VISUALES en el menú IDIOMAS, accesible a través del menú CONFIGURACIÓN REGIONAL.

El menú RETARDO SONORO permite establecer un retardo sonoro para un televisor o proyector conectado que el sistema no haya identificado automáticamente con objeto de garantizar el sincronismo entre la imagen y el sonido.

Ajuste de los parámetros de imagen

Ajuste los parámetros de imagen a través del menú IMAGEN. La configuración temporal se cancela al apagar el televisor.

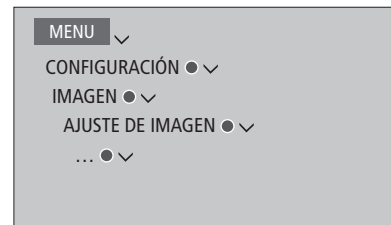

En el menú AJUSTE DE IMAGEN, abra el menú CONFIGURACIÓN AVANZADA y aplique una configuración a la fuente seleccionada. Por ejemplo, puede restablecer la configuración de imagen. Pulse INFO para abrir los textos de ayuda de los menús.

Si desea desactivar temporalmente la pantalla, pulse LIST y presione \wedge o \vee para abrir DES. IMAGEN en la pantalla de BeoRemote One; a continuación, pulse el botón central. Para restablecer la pantalla, pulse TV.

Modos de imagen

Active el modo de imagen que más favorezca el tipo de programa en reproducción. Active el modo JUEGO si desea, por ejemplo, conectar una consola de videojuegos o jugar a un juego en su PC usando el televisor como monitor. El modo JUEGO minimiza el retardo provocado por el procesamiento de la señal. Los demás modos de imagen disponibles son PELÍCULA, MONITOR y ADAPTACIÓN. Al seleccionar un modo de imagen para una fuente a través del menú IMAGEN, el ajuste sólo permanece activo hasta apagar el televisor o seleccionar otra fuente.

Es posible vincular un modo de imagen a una fuente para que se active automáticamente al seleccionarla. La configuración se lleva a cabo en el menú CONFIGURACIÓN AVANZADA, al que se puede acceder marcando la fuente deseada y pulsando el botón **rojo** en el menú LISTA DE FUENTES. [Si desea obtener información acerca de la configuración de equipos externos, consulte la página 25.](#)

Activar un modo de imagen directamente ...

Pulsar para abrir IMAGEN en la pantalla de BeoRemote One

Pulsar para seleccionar un modo de imagen

Recorrer los modos

Pulsar para hacer desaparecer IMAGEN de la pantalla



Seleccionar un modo de imagen a través del menú del televisor ...

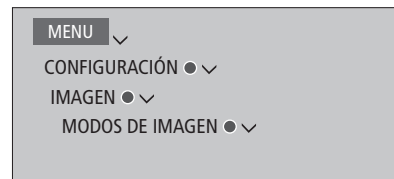

En el menú MODOS DE IMAGEN, seleccione el modo de imagen que mejor se ajuste a la situación del espectador.

Formato de la imagen

En el menú LISTA DE FUENTES, por cada fuente, pulse el botón **rojo** y establezca el formato de imagen que se deba usar al activar la fuente. También es posible seleccionar un formato de imagen y mantenerlo activo temporalmente.

[Si desea obtener información acerca de la configuración de equipos externos, consulte la página 25.](#)

Activar un formato de imagen directamente ...

Pulsar para abrir FORMATO en la pantalla de BeoRemote One



FORMATO



Pulsar para seleccionar un formato de imagen



Recorrer los formatos



Desplazar la imagen, si es posible



Pulsar para hacer desaparecer FORMATO de la pantalla



Calibración de la precisión del color en la pantalla

Si el televisor incorpora la tecnología Automatic Colour Management, compensará automáticamente los cambios de color que experimente la pantalla, aproximadamente, cada 150 horas de uso, para garantizar la perfección constante del color. Aunque es posible activar la función de calibración manualmente, se recomienda que esta tenga lugar automáticamente.

No apague el sistema ni lo desconecte de la red eléctrica durante la calibración.

Calibración automática

Al pulsar el botón de standby para apagar el televisor después de 100 horas de uso desde la última calibración, se iniciará un proceso de calibración como parte del cual se desplegará un brazo sensor desde el marco del televisor. Una vez finalizada la calibración, el brazo sensor volverá a plegarse y el televisor se apagará.

Calibración manual

El menú muestra la opción Automatic Colour Management cuando el televisor está en el modo de televisión y ha pasado más de dos minutos encendido.

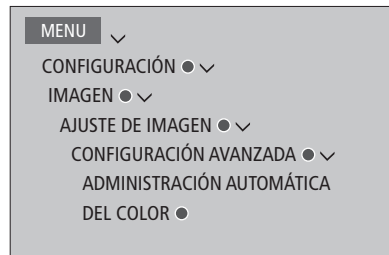

Si el brazo sensor no se despliega del todo, la calibración se cancelará y el brazo volverá a plegarse. Si la calibración se había ejecutado automáticamente, el televisor intentará llevarla a cabo la próxima vez que se apague. Póngase en contacto con su distribuidor de Bang & Olufsen si el problema no desaparece.

Todo el texto desaparece del menú, el brazo sensor se despliega desde el marco del televisor y se inicia el proceso de calibración. La pantalla muestra entonces un campo que alterna entre distintos colores. Al finalizar la calibración, la barra desaparece, el brazo sensor vuelve a plegarse y el televisor activa de nuevo la última fuente seleccionada, al tiempo que muestra el mensaje 'CALIBRACIÓN FINALIZADA' durante algunos segundos.

Personalización de la experiencia de televisión

Puede guardar una “instantánea” de la experiencia actual del espectador y personalizarla para restaurarla rápidamente con sólo pulsar un botón. Una instantánea incluye la posición del soporte, la fuente seleccionada, la configuración activa para el grupo de altavoces, los ajustes de sonido e imagen y los modos de sonido e imagen.

Para fuentes internas, puede que se guarde también el elemento en reproducción (en el caso de un sintonizador integrado, por ejemplo, dicho elemento sería el canal seleccionado).

Recuerde que el uso de los botones **MisBotones** sólo es posible con BeoRemote One.

Guardar una instantánea

Puede guardar un máximo de tres instantáneas y activarlas usando tres botones específicos del terminal a distancia. Para ello, el televisor debe encontrarse encendido y con una fuente seleccionada.

Guardar una instantánea ...

Mantener pulsado uno de los botones **MisBotones** para guardar la experiencia actual del espectador



Si vincula una instantánea a un botón al que ya se haya vinculado otra instantánea, la instantánea guardada se sustituirá por la nueva.

Usar una instantánea

Use la instantánea que desee para ver la televisión.

Usar una instantánea ...

Pulsar el botón vinculado a la instantánea deseada



Al restaurar una instantánea guardada, la configuración se aplica temporalmente y permanece en vigor hasta que se ajusta un parámetro, se selecciona otra fuente o se pasa el televisor al modo standby.

Si el elemento que se deba reproducir como parte de una instantánea ya no está disponible, la instantánea se restaurará, pero se reproducirá el elemento que corresponda según el comportamiento normal de la fuente seleccionada. Por ejemplo, si el canal guardado en la instantánea restaurada ya no está disponible, se reproducirá en su lugar el último canal reproducido al seleccionar la fuente de televisión.

Si intenta activar una instantánea con un botón en el que no se haya guardado ninguna, se abrirá la función PERSONALIZACIÓN en el menú INFORMACIÓN ÚTIL.

Cine en casa

Si cuenta con un conmutador Atlona opcional y conecta un proyector y varios altavoces al sistema, podrá crear una instalación de cine en casa con función de doble pantalla.

Conecte un sistema de domótica al televisor para controlar diferentes elementos externos, como la iluminación de las habitaciones o las cortinas. Si desea obtener más información acerca de los sistemas de domótica, [consulte la página 17](#).

El televisor será siempre la pantalla principal y el proyector la pantalla secundaria.

Activación del modo de cine en casa

Al conectar un televisor y un proyector al sistema de doble pantalla BeoSystem 4, es posible usar el terminal a distancia para pasar la imagen de la pantalla del televisor a la pantalla del proyector, y viceversa.

Controlar un sistema de cine en casa...

Pulsar para abrir ACTIVAR CINE en la pantalla de BeoRemote One y activar el modo de cine en casa



ACTIVAR CINE

Pulsar para activar de nuevo el modo de televisión normal



Para que aparezcan las opciones **ACTIVAR CINE** y **DESACTIVAR CINE** en la pantalla de BeoRemote One, es preciso agregarlas antes a su lista de funciones (accesible pulsando **LIST**). Si desea obtener información acerca de cómo agregar funciones, consulte la guía de BeoRemote One.

** Si ha conectado un proyector, deberá apagar el sistema después de la configuración inicial y volver a encenderlo a continuación para que la configuración entre en vigor.*

En Beo4, pulse **FORMAT + 0** para alternar entre los modos de televisión y cine en casa.

Configuración de altavoces

Puede elegir los altavoces que desee usar al activar los modos de televisión y cine en casa.

Los ajustes aplicados al grupo de altavoces TELEVISIÓN se copiarán automáticamente al grupo de altavoces CINE al seleccionar el modo de cine en casa por primera vez. Es posible, no obstante, crear un grupo de altavoces específico para el modo de cine encasa.

Para crear grupos de altavoces, [consulte la página 37](#).

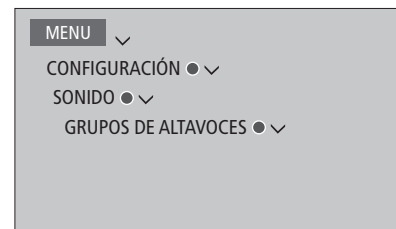

Configuración de equipos de otros fabricantes

Si conecta una pantalla de televisión y un proyector de otro fabricante compatibles con Bang & Olufsen, podrá ajustar varios parámetros empleando un terminal a distancia Bang & Olufsen.

Abra el menú CONFIGURACIÓN para ajustar los parámetros disponibles en los menús PANTALLA y PROYECTOR. El contenido de dichos menús dependerá de los equipos conectados.

Configuración de las funciones de televisión 3D

Puede aplicar una configuración preferida a las funciones de televisión 3D. Decida si el televisor debe activar automáticamente el modo 3D al detectar señales de activación automática del modo 3D.

No todas las pantallas de televisión y proyectores son compatibles con la tecnología 3D.

Activación de las funciones 3D y ajuste de la configuración

Puede configurar el televisor para que active el modo 3D automáticamente, permita sólo la activación manual o pregunte al usuario al detectar señales de activación del modo 3D tras cambiar de fuente o canal por primera vez. La configuración predeterminada es PREGUNTAR.

Si el televisor detecta señales de activación del modo 3D y la opción ACTIVACIÓN 3D está configurada como AUTOMÁTICO, el modo 3D se activará automáticamente. Si la opción está configurada como PREGUNTAR, deberá elegir entre las opciones VER EN 3D y VER EN 2D. Si está configurada como MANUAL, deberá acceder al menú y activar el modo 3D manualmente.

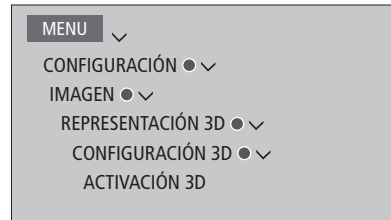

Para activar el modo 3D, abra el menú ACTIVACIÓN 3D y siga las instrucciones que aparecerán en la pantalla.

Ver la televisión 3D

Puede ver películas, eventos deportivos o documentales de naturaleza emitidos empleando la tecnología 3D y disfrutar así de una experiencia televisiva enriquecida.

Advertencias importantes de salud y seguridad acerca de las imágenes 3D

Algunos espectadores pueden experimentar molestias en forma de mareos, náuseas y dolor de cabeza durante la visualización de imágenes de televisión 3D. Si experimenta alguno de tales síntomas, desista de continuar viendo imágenes de televisión 3D, quítese las gafas 3D y descanse. Ver imágenes de televisión 3D durante períodos prolongados de tiempo puede causar fatiga ocular. Si es su caso, desista de continuar viendo imágenes de televisión 3D, quítese las gafas 3D y descanse. Si usa gafas graduadas o lentes de contacto, póngase las gafas 3D sobre ellas. No use las gafas 3D con ningún otro fin. Si los espectadores de las imágenes de televisión 3D son niños, estos deberán contar con la vigilancia de un adulto que se asegure de que no experimentan las molestias descritas anteriormente. No se recomienda la visualización de imágenes de televisión 3D a niños de edad inferior a 3 años.

El televisor permanecerá siempre en el modo 2D si se abren dos fuentes simultáneamente en la pantalla o el teletexto a un lado y una fuente al otro.

Puede que la activación de los subtítulos no siempre sea posible.

No todas las pantallas de televisión y proyectores son compatibles con la tecnología 3D. Si la pantalla del televisor o el proyector conectado al sistema no es compatible con la tecnología 3D, la opción 3D del menú REPRESENTACIÓN 3D aparecerá atenuada.

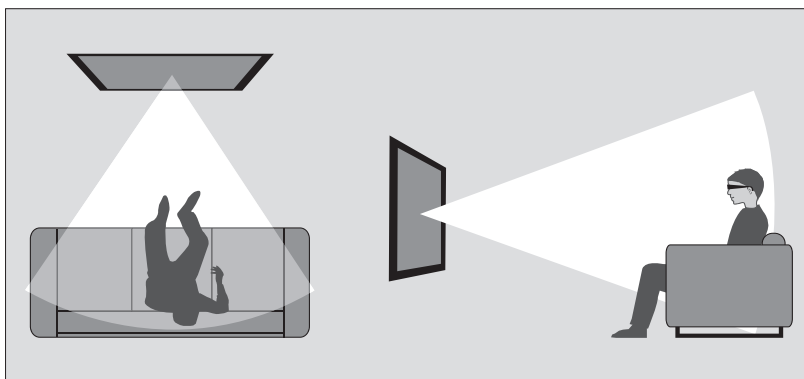

Condiciones de visualización

Sitúese frente a la pantalla, ocupando una posición algo más cercana a la que suele ocupar para ver la televisión 2D y póngase las gafas 3D. La distancia recomendada entre la posición de visualización y la pantalla depende del tamaño de la pantalla y de la resolución de la imagen. Si se sitúa demasiado a la izquierda, a la derecha, por encima o por debajo del centro de la pantalla, la calidad de las imágenes de televisión 3D se verá afectada.

Disfrutará de la experiencia 3D con mayor calidad en una habitación oscura (se recomienda apagar las luces y desplegar las cortinas). Las fuentes de luz situadas tras la pantalla y a su alrededor pueden causar un efecto especialmente molesto. No es aconsejable ver imágenes de televisión 3D bajo la incidencia directa de la luz solar o en entornos muy iluminados.

Activación de la televisión 3D o 2D

Si desea ver películas u otros programas compatibles con la tecnología 3D, deberá activar la función 3D y usar unas gafas 3D activas (puede adquirirlas a través de su distribuidor). Cambie de nuevo al modo 2D para ver un programa de televisión que no se emita en 3D (como, por ejemplo, un telediario).

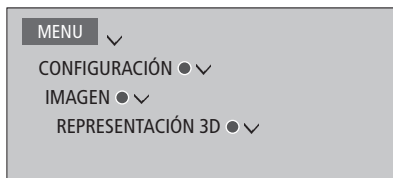

*En el menú REPRESENTACIÓN 3D, seleccione 3D o 2D y pulse el botón **central** para activar la televisión 3D o 2D, o seleccionar un modo.*

Si el canal transmite señales de activación del modo 3D, el televisor activará automáticamente el modo 3D al seleccionar una emisión 3D y el modo 2D al seleccionar una emisión 2D. Si el canal no transmite señales de activación del modo 3D, aparecerá en la pantalla un menú a través del cual podrá seleccionar los modos 3D o 2D. [Si desea obtener información acerca de los modos, consulte la página 48.](#)

*También puede activar la televisión 2D o 3D a través del botón **LIST** si ha agregado las opciones **2D** y **3D** a la pantalla de BeoRemote One. Si desea obtener información acerca de cómo agregar funciones, consulte la guía de BeoRemote One.*

Modos 3D

Seleccione el modo 3D que corresponda a la señal emitida por el proveedor de programas.

3D SIDE BY SIDE

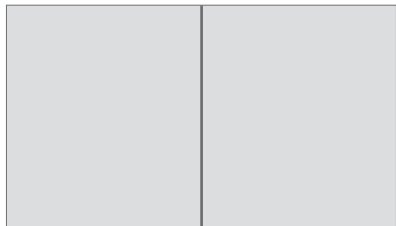

Permite convertir una señal 3D "side by side" en una representación 3D a pantalla completa ampliando dos imágenes horizontalmente.

3D TOP/BOTTOM

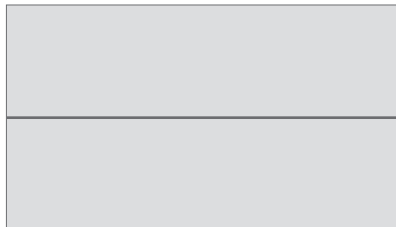

Permite convertir una señal 3D "top/bottom" en una representación 3D a pantalla completa ampliando dos imágenes verticalmente.

Modos 2D

Seleccione el modo 2D que corresponda a la señal emitida por el proveedor de programas.

2D ESTÁNDAR

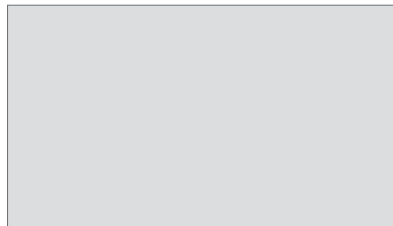

Permite ver imágenes de televisión 2D convencionales sin efectuar ninguna conversión.

2D SIDE BY SIDE



Permite convertir una señal 3D "side by side" en una representación 2D a pantalla completa ampliando una imagen horizontalmente.

2D TOP/BOTTOM

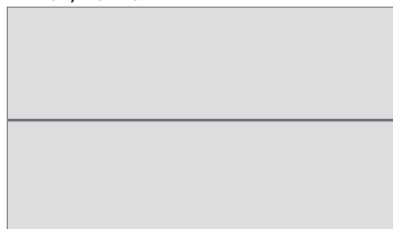

Permite convertir una señal 3D "top/bottom" en una representación 2D a pantalla completa ampliando una imagen verticalmente.

Si el televisor deja de recibir señales de activación del modo 3D, activará automáticamente el último modo seleccionado para la fuente activa. El televisor activará automáticamente el modo 2D ESTÁNDAR al cambiar de canal o fuente.

Ver dos fuentes simultáneamente

BeoRemote One proporciona acceso a la función IMAGEN DUAL, que permite ver dos fuentes de televisión o una fuente de televisión y una fuente WebMedia u HomeMedia simultáneamente. También es posible abrir una fuente HDMI (como, por ejemplo, un receptor digital o un reproductor de Blu-ray) y una fuente WebMedia u HomeMedia al mismo tiempo.

Existen ciertas limitaciones en relación con el uso de la función IMAGEN DUAL, derivadas de la imposibilidad de combinar algunas fuentes. Por ejemplo, no se pueden ver dos fuentes HDMI o dos canales de televisión codificados simultáneamente. Al seleccionar una combinación que no es válida, el televisor muestra un mensaje en la pantalla.

Si la función IMAGEN DUAL se activa mientras el modo 3D se encuentra activo, el televisor activará automáticamente el modo 2D.

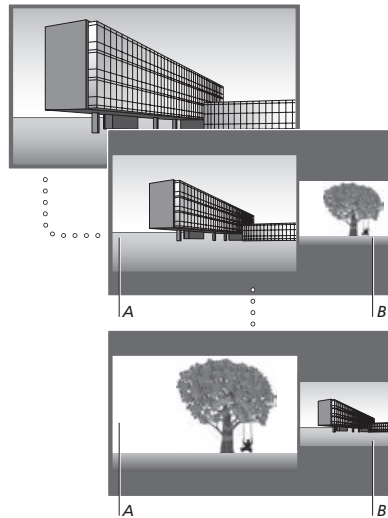

El ajuste de volumen afecta siempre a la imagen representada en el área A, mientras que otras operaciones, como la selección de canales, afectan a la imagen representada en el área B. La función IMAGEN DUAL se cancela al seleccionar una nueva fuente.

Mientras está viendo, por ejemplo, un canal de televisión ...

Pulsar para abrir IMAGEN DUAL



Abrir una lista de fuentes y seleccionar la fuente (por ejemplo, HOMEMEDIA) que deba representarse en la parte derecha de la pantalla (B)

Pulsar para intercambiar las imágenes izquierda y derecha



Abandonar la función IMAGEN DUAL ...

Para abandonar la función y volver a ver normalmente la fuente representada en la parte izquierda de la pantalla (A), pulse TV.

Teletexto

Puede usar el teletexto por medio de la barra de menús situada en la parte superior de la página de teletexto o los botones P+, P- y numéricos del terminal a distancia. También puede guardar sus páginas favoritas de un servicio de teletexto para poder consultarlas rápidamente.

Si la función de teletexto digital se encuentra habilitada y el canal seleccionado proporciona una aplicación MHEG, se abrirá la aplicación y no el teletexto normal al pulsar **TEXT**.

Una vez abierto el teletexto, pulse **TEXT** para alternar entre los modos de pantalla completa y pantalla dual.

Uso habitual

Activar el teletexto ...

Pulsar para acceder a la página de inicio del teletexto



Pulsar para volver a la página anterior



Cerrar el teletexto ...

Mantener pulsado para cerrar el teletexto



Acceder a una página ...

Acceder a la página deseada del teletexto



Pulsar para recorrer las páginas en sentido ascendente o descendente



Pulsar para marcar PÁG y recorrer las páginas, o ...



... pulsar para seleccionar una página



Pulsar para ir a la página de índice



Detener una sucesión de páginas secundarias ...

Pulsar para detener la sucesión, o ...



... marcar PAUSA y pulsar



Pulsar para seleccionar una página secundaria



Reiniciar la sucesión



Ampliar una página de teletexto ...

Pulsar para marcar AMPLIAR



Pulsar para alternar entre las mitades superior e inferior de la página y su presentación normal



Para descubrir texto oculto en una página de teletexto, marque MOSTRAR y pulse el botón central.

Continúa en la página siguiente ...

Guardar páginas de teletexto favoritas

Es posible guardar hasta nueve páginas MEMO por cada canal de televisión que proporcione servicio de teletexto.

Crear una página MEMO ...

Abrir una página de uso frecuente



Pulsar para desplazar el cursor por la barra de menús y seleccionar CONFIG; a continuación, pulsar el botón **central** (aparecerán las 9 posiciones MEMO ordenadas numéricamente)



Pulsar para guardar la página actual; el cursor pasará a la siguiente posición MEMO disponible



Pulsar para seleccionar la siguiente página de teletexto que desee guardar



Repetir el procedimiento por cada una de las páginas que desee guardar

Pulsar para abandonar el menú de configuración de páginas MEMO; desplazar el cursor para marcar ANT en la barra de menús del teletexto y pulsar el botón **central**



Uso habitual de las páginas MEMO

Puede que desee abrir rápidamente sus páginas MEMO de teletexto, por ejemplo, si se marcha a trabajar y desea consultar la información de tráfico.

Consultar las páginas MEMO ...

Pulsar para abrir el teletexto



Pulsar para recorrer las páginas MEMO



Eliminar una página MEMO ...

Pulsar para desplazar el cursor y marcar CONFIG; a continuación, pulsar el botón **central**



Pulsar para desplazar el cursor y marcar la página MEMO que se deba eliminar; a continuación, pulsar el botón **amarillo**



Activar el servicio de subtítulos proporcionado por el teletexto ...

Si desea que el servicio de subtítulos proporcionado por el teletexto de un canal concreto se active automáticamente, guarde la página correspondiente como página MEMO 9.

Control de equipos externos

El controlador PUC (Peripheral Unit Controller) integrado actúa como intérprete entre un equipo de vídeo externo (como un receptor digital, un grabador de vídeo o un reproductor de DVD) y un terminal a distancia Bang & Olufsen.

Descargue una tabla PUC (Peripheral Unit Controller) y use un terminal a distancia Bang & Olufsen para acceder a las funciones ofrecidas por un equipo de otro fabricante. [Si desea obtener información acerca de cómo descargar una tabla PUC, consulte la página 25.](#)

Al encender el equipo, sus funciones se ponen a su disposición a través de un menú superpuesto en la pantalla del televisor.

Si desea obtener información acerca de las diferentes funciones que el equipo pone a su alcance, consulte su manual de usuario.

Es posible que algunas de las características y funciones del televisor no estén disponibles si el equipo externo no ha sido fabricado por Bang & Olufsen. No todos los equipos de vídeo externos son compatibles con Bang & Olufsen. Si desea obtener información acerca de los equipos compatibles, póngase en contacto con su distribuidor de Bang & Olufsen.

Control de otros equipos con BeoRemote One

Podrá acceder a determinadas funciones directamente a través de BeoRemote One al encender el equipo. El acceso a las demás funciones será posible a través de un menú superpuesto que podrá abrir en la pantalla. Dicho menú le permitirá ver qué botones de BeoRemote One activan funciones o servicios específicos.

Abrir las fuentes en la pantalla de BeoRemote One y seleccionar el nombre de la fuente vinculada a un equipo conectado para encenderlo (por ejemplo, HDMI 1)



Pulsar para abrir el menú principal y acceder a las funciones relacionadas con la fuente



Pulsar para activar la función deseada



Para abrir rápidamente una fuente favorita, guárdela en uno de los botones MisBotones de BeoRemote One. Si desea obtener más información, consulte la página 44.

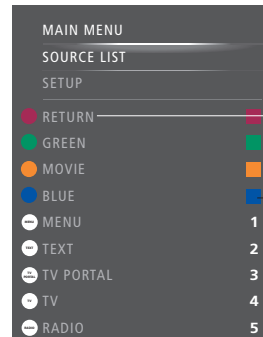

Funciones del televisor

Botones del terminal a distancia

Ejemplo de un menú superpuesto. Los botones de BeoRemote One se mostrarán en la parte derecha del menú; las funciones que controlan (junto con los iconos disponibles) se mostrarán en la parte izquierda. Es posible que este menú incluya también botones del terminal a distancia perteneciente al equipo externo.

Uso directo con BeoRemote One

Si sabe qué botón de color de BeoRemote One activa la función que desea, puede activarla sin abrir antes el menú superpuesto.

Con el equipo encendido ...

Pulsar para activar una función



Pulsar para abrir la Guía de programas o la barra 'Ahora/A continuación', dependiendo de la compatibilidad del equipo en uso con dichas funciones



Pulsar para activar la función deseada



Función WebMedia

La función integrada WebMedia para Smart TV permite buscar películas, vídeos de YouTube, fotografías y demás contenidos relacionados con la web. De este modo, la función WebMedia facilita la integración de funciones de Internet en el televisor. También admite la instalación de distintas aplicaciones. Para usar la función WebMedia, el televisor debe contar con conexión a Internet ([consulte la página 65](#)).

La primera vez que abra la función WebMedia, deberá aceptar las cláusulas de uso. Si restablece la configuración predeterminada del televisor posteriormente, deberá aceptar las cláusulas de uso de nuevo. Si desea poder bloquear determinadas aplicaciones, cree un código PIN en este momento.

La función WebMedia se puede controlar también empleando la aplicación BeoRemote ([consulte la página 7 si desea obtener más información](#)).

Puede que la función WebMedia no esté disponible en todos los mercados.

Para abrir rápidamente la función WebMedia, guárdela en uno de los botones **MisBotones** de BeoRemote One. Si desea obtener más información, [consulte la página 44](#).

Activar la función WebMedia...

Abrir las fuentes en la pantalla de BeoRemote One y seleccionar la fuente dedicada a la función WebMedia (por ejemplo, WEBMEDIA*)



1 También puede abrir el menú principal, seleccionar LISTA DE FUENTES, marcar WEBMEDIA y pulsar el botón central para activar la fuente.*

Navegación básica ...

Pulsar para navegar por el explorador de Internet, usar una aplicación o controlar el teclado, si está disponible



Pulsar para aceptar una configuración o seleccionar una opción



Pulsar para retroceder un nivel; mantener pulsado para abrir la pantalla de inicio de la función WebMedia



Navegar en el explorador de Internet ...

Pulsar para recorrer el historial de páginas web



Pulsar para desplazar una página web hacia arriba o hacia abajo



Agregar una aplicación ...

Abrir la galería App Gallery

Seleccionar un país*2



Agregar la aplicación siguiendo las instrucciones que aparecerán en la pantalla; una vez agregada, encontrará la aplicación en la pantalla de inicio de la función WebMedia

Bloquear/desbloquear una aplicación ...

Puede impedir el acceso a ciertas aplicaciones bloqueándolas con un código PIN; pulsar para bloquear/desbloquear la aplicación marcada



Introducir el código PIN de la función WebMedia (no el código PIN del televisor)*3



Aceptar el código



2 Puede agregar aplicaciones procedentes de diferentes países. Recuerde, no obstante, que es posible que la emisora responsable bloquee ciertas aplicaciones.*

3 Si no ha seleccionado un código PIN al activar la función WebMedia por primera vez, deberá establecerlo antes de poder bloquear una aplicación.*

Continúa en la página siguiente ...

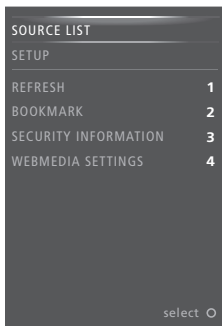

Pulse **MENU** para abrir el menú superpuesto de la función WebMedia tras seleccionar la fuente WEBMEDIA. Los botones del terminal a distancia se mostrarán en la parte derecha del menú; las funciones que controlan se mostrarán en la parte izquierda.

Actualizar una página ...

Puede actualizar una página que reciba modificaciones con frecuencia, como aquellas dedicadas a la publicación del pronóstico del tiempo o noticias.

Agregar un marcador ...

Acceda a un sitio web y pulse **MENU** para abrir el menú superpuesto. Pulse **2** para agregar un marcador vinculado al sitio web.

Los marcadores agregados se guardan en la aplicación Internet. Acceda a la pantalla de inicio de la función WebMedia y seleccione la aplicación Internet para ver el marcador agregado.

Consultar la información de seguridad de una página ...

Puede usar el menú de información de seguridad para consultar la dirección URL de un sitio web y obtener información sobre su seguridad.

Cambiar la fuente que muestra la función AHORA EN TV ...

La función AHORA EN TV muestra una vista previa de la imagen correspondiente a la fuente seleccionada. Si, por ejemplo, ha seleccionado la fuente HDMI 1 y existe un receptor digital conectado a dicha toma, la función mostrará una vista previa del programa en emisión.

Puede seleccionar la fuente que desee a través del menú CONFIGURACIÓN DE LA FUNCIÓN WEBMEDIA.

Spotify, Deezer y YouTube

Puede acceder a Spotify o Deezer si posee una suscripción; de este modo, podrá buscar y reproducir la música ideal para cualquier ocasión.

También puede acceder a YouTube para ver contenidos de vídeo, como clips cinematográficos o de televisión, vídeos musicales, vídeos breves y demás materiales cargados por los usuarios. Para usar Spotify, Deezer y YouTube, el televisor debe contar con conexión a Internet ([consulte la página 65](#)).

La pantalla del televisor se atenúa transcurrido cierto tiempo al reproducir música con Spotify o Deezer. Pulse **INFO** en BeoRemote One para volver a activar la pantalla.

Puede que Spotify, Deezer y YouTube no estén disponibles en todos los mercados.

Activación de Spotify

Abra y active la aplicación Spotify para buscar y escuchar su música preferida.

Activar Spotify ...

Abra las fuentes en la pantalla de BeoRemote One y seleccionar la fuente dedicada a Spotify (por ejemplo, SPOTIFY¹)



SPOTIFY



Introducir el nombre de usuario y la contraseña de su cuenta de Spotify

¹* También puede activar Spotify abriendo el menú principal, seleccionando LISTA DE FUENTES, marcando SPOTIFY y pulsando el botón **central**.

Activación de YouTube

Abra y active la aplicación YouTube para ver todo un mundo de vídeos diferentes.

Activar YouTube ...

Abra las fuentes en la pantalla de BeoRemote One y seleccionar la fuente dedicada a YouTube (por ejemplo, YOUTUBE²)



YOUTUBE



²* También puede activar YouTube abriendo el menú principal, seleccionando LISTA DE FUENTES, marcando YOUTUBE y pulsando el botón **central**.

Activación de Deezer

Abra y active la aplicación Deezer para buscar y escuchar su música preferida.

Activar Deezer ...

Abra las fuentes en la pantalla de BeoRemote One y seleccionar la fuente dedicada a Deezer (por ejemplo, DEEZER³)



DEEZER



Introducir el nombre de usuario y la contraseña de su cuenta de Deezer

³* También puede activar Deezer abriendo el menú principal, seleccionando LISTA DE FUENTES, marcando DEEZER y pulsando el botón **central**.

Función HomeMedia

Disfrute de la música, los vídeos y las fotografías almacenados en un dispositivo de almacenamiento o un equipo conectado a un servidor multimedia compatible con las tecnologías DLNA/UPnP. El menú **HOMEMEDIA** se habilita al conectar un dispositivo de almacenamiento al televisor.

Si ha guardado música y fotografías en el dispositivo, podrá comenzar a reproducir la música y volver al menú principal para iniciar una presentación de fotografías. Ello le permitirá ver las fotografías mientras escucha música al mismo tiempo.

También puede reproducir archivos empleando un PC o un smartphone. Si desea obtener información acerca del representador de medios digitales, [consulte la página 66](#).

El televisor admite la conexión de dispositivos USB y discos duros convencionales a través del puerto USB o el puerto Ethernet.

Si desea conocer los formatos compatibles, visite www.bang-olufsen.com/guides.

Uso de la función HomeMedia

Durante la reproducción de música, el equipo muestra el menú **EN REPRODUCCIÓN**, que proporciona información acerca del artista, el título y la pista (si está disponible). Pulse **INFO** si desea obtener más información durante la exploración o reproducción de archivos de música, fotografía o vídeo.

Escuchar música ...

Conecte un dispositivo de almacenamiento con música

Abrir las fuentes en la pantalla de BeoRemote One y seleccionar la fuente dedicada al explorador multimedia (por ejemplo, **HOMEMEDIA**^{1*})

Pulsar para seleccionar el dispositivo de almacenamiento que contiene la música; pulsar el botón **central** a continuación

Si el dispositivo de almacenamiento es un servidor multimedia, pulsar para marcar los menús de música o carpetas y pulsar el botón **central** a continuación

Pulsar para explorar los archivos y carpetas, y pulsar el botón **central** para abrir una carpeta o iniciar la reproducción de un archivo^{2*}

Pulsar para recorrer las pistas durante la reproducción; mantener pulsado para avanzar o retroceder durante la reproducción; pulsar de nuevo para cambiar la velocidad de reproducción^{3*}

Pulsar para efectuar una pausa

Pulsar para reanudar la reproducción

Pulsar para retroceder a través de los menús; mantener pulsado para abandonar todos los menús

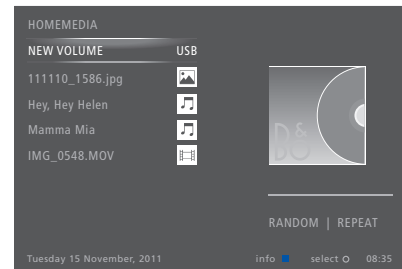

También puede abrir el menú **MÚSICA EN REPROD.** pulsando **MENU** y, a continuación, el botón **rojo**.

^{1*} También puede activar la función HomeMedia abriendo el menú principal, seleccionando **LISTA DE FUENTES**, marcando **HOMEMEDIA** y pulsando el botón **central**.

^{2*} La pantalla del televisor se atenúa transcurrido cierto tiempo al reproducir música. Pulse **INFO** en BeoRemote One para volver a activar la pantalla.

^{3*} Durante una presentación de fotografías, no es posible recorrer pistas ni detener la reproducción de un archivo de música.

Continúa en la página siguiente ...

Explorar fotografías ...

Conecte un dispositivo de almacenamiento con fotografías

Abrir las fuentes en la pantalla de BeoRemote One y seleccionar la fuente dedicada al explorador multimedia (por ejemplo, **HOMEMEDIA***)



Pulsar para seleccionar el dispositivo de almacenamiento que contiene las fotografías; pulsar el botón **central** a continuación



Si el dispositivo de almacenamiento es un servidor multimedia, marcar el menú de fotografías o carpetas y pulsar el botón **central** a continuación



Pulsar para explorar los archivos y carpetas, y pulsar el botón **central** para abrir una carpeta



Pulsar para abrir una fotografía a pantalla completa; la presentación de fotografías se iniciará automáticamente



Pulsar para detener la presentación



Pulsar para reanudar la presentación



Pulsar para pasar a la fotografía anterior o siguiente (también en el modo de pausa)



Pulsar para obtener información acerca de la fotografía actual



Pulsar para abandonar la presentación y volver a la pantalla del explorador o retroceder a través de los menús; mantener pulsado para abandonar el menú



Para girar una fotografía hacia la izquierda o hacia la derecha, pulse **MENU** y, a continuación, **2** o **3**, o pulse **<** o **>**.

También puede abrir el menú **FOTOGRAF.** EN REPROD. pulsando **MENU** y, a continuación, el botón **verde**.

* También puede activar la función HomeMedia abriendo el menú principal, seleccionando **LISTA DE FUENTES**, marcando **HOMEMEDIA** y pulsando el botón **central**.

Reproducir archivos de vídeo ...

Conecte un dispositivo de almacenamiento con archivos de vídeo

Abrir las fuentes en la pantalla de BeoRemote One y seleccionar la fuente dedicada al explorador multimedia (por ejemplo, **HOMEMEDIA***)



Pulsar para seleccionar el dispositivo de almacenamiento que contiene los archivos de vídeo; pulsar el botón **central** a continuación



Si el dispositivo de almacenamiento es un servidor multimedia, marcar los menús de vídeos o carpetas y pulsar el botón **central** a continuación



Pulsar para explorar los archivos y carpetas, y pulsar el botón **central** para abrir una carpeta o iniciar la reproducción de un archivo



Pulsar para efectuar una pausa



Pulsar para reanudar la reproducción



Pulsar para avanzar o retroceder minuto a minuto; mantener pulsado para hacerlo continuamente; pulsar de nuevo para cambiar la velocidad de reproducción



Pulsar para recorrer los archivos durante la reproducción



Pulsar para acceder a un punto temporal específico del archivo



Pulsar para abandonar el vídeo en reproducción y volver a la pantalla del explorador o retroceder a través de los menús; mantener pulsado para abandonar el menú



También puede abrir el menú **VÍDEO EN REPROD.** pulsando **MENU** y, a continuación, el botón **amarillo**.

Continúa en la página siguiente ...

Consultar la lista de archivos seleccionados recientemente

Puede ver una lista breve compuesta por los archivos seleccionados recientemente en el dispositivo de almacenamiento conectado.

Abrir las fuentes en la pantalla de BeoRemote One y seleccionar la fuente dedicada al explorador multimedia para activarla (por ejemplo, **HOMEMEDIA**^{1*}); la lista de archivos seleccionados recientemente se mostrará bajo la lista de dispositivos de almacenamiento detectados



Pulsar para marcar el archivo que desee reproducir y pulsar el botón **central**



Pulse **MENU** y, a continuación, **1** para borrar la lista de archivos seleccionados recientemente.

^{1*} También puede activar la función HomeMedia abriendo el menú principal, seleccionando **LISTA DE FUENTES**, marcando **HOMEMEDIA** y pulsando el botón **central**.

Configuración multimedia

Puede reproducir los archivos de música o vídeo, o explorar las fotografías en orden aleatorio; asimismo, una vez recorridos todos los archivos de fotografía, música o vídeo, puede repetir la reproducción o explorar los archivos. También puede establecer el tiempo que debe permanecer una fotografía en la pantalla antes de que el explorador multimedia presente la siguiente durante una presentación.

Pulse **MENU** y, a continuación, **4** para abrir el menú **SETTINGS**.

Al girar una fotografía, el temporizador de presentación se restablece.

*También es posible acceder al menú **CONFIGURACIÓN DE HOMEMEDIA** abriendo el menú principal y seleccionando a continuación el menú **CONFIGURACIÓN**.*



Ejemplo de modo de reproducción.

Si la función HomeMedia permanece sin uso durante, aproximadamente, 30 segundos, pasará al modo de reproducción, en el que sólo es visible la información proporcionada por el menú **EN REPRODUCCIÓN**. Pulse **BACK** para que vuelva a aparecer la lista del explorador en la pantalla. Asimismo, es posible activar el modo de reproducción manualmente pulsando **BACK** en el menú principal de la función HomeMedia.

Reproducción de archivos empleando un PC o un smartphone

Para reproducir archivos de fotografía, música o vídeo a través de una aplicación desde un PC o un smartphone, el representador de medios digitales debe encontrarse habilitado (puede asignar un nombre al televisor para reconocerlo fácilmente en el PC o el smartphone). Si desea obtener información acerca de cómo habilitar o deshabilitar el representador de medios digitales y asignar un nombre al televisor, [consulte la página 66](#).

El uso de los archivos y la información en pantalla puede diferir en ciertos aspectos de lo descrito para la función HomeMedia; asimismo, puede que algunas aplicaciones no respondan a todos los comandos de control de fuentes.

Temporizador de sueño

El televisor está equipado con un temporizador de sueño que le permite apagarse una vez transcurrido un número de minutos predefinido.

Configurar un temporizador de sueño

Puede configurar el televisor para que se apague automáticamente una vez transcurrido un determinado número de minutos.

Activar el temporizador de sueño ...

Pulsar para abrir TEMPORIZADOR en la pantalla de BeoRemote One



TEMPORIZADOR

Pulsar varias veces hasta que se muestre el número de minutos deseado o la opción NO ACTIVO en la pantalla del televisor



*Para que aparezca la opción **TEMPORIZADOR** en la pantalla de BeoRemote One, es preciso agregarla antes a su lista de funciones (accesible pulsando **LIST**). Si desea obtener información acerca de cómo agregar funciones, consulte la guía de BeoRemote One.*

Configuración de energía

Si desea que el televisor lleve a cabo el proceso de arranque en menos tiempo, puede configurar un temporizador de arranque rápido para uno o dos períodos de tiempo específicos. Al hacerlo, el consumo energético del equipo en modo standby aumenta en comparación con su consumo normal en modo standby durante los períodos de tiempo especificados.

Por otra parte, puede configurar el televisor para ahorrar energía en relación con sus funciones de sonido, imagen y conexión a la red. Al configurar el ahorro de energía en relación con las funciones de imagen, el televisor muestra una vista previa de la calidad de imagen resultante de cada opción con objeto de facilitar la selección de una combinación óptima de consumo energético y calidad.

El menú STANDBY AUTOMÁTICO permite configurar el televisor para que se apague automáticamente tras un determinado período de tiempo sin uso.

Configuración del consumo energético

Establezca el consumo energético del equipo en modo standby, así como aquel relacionado con las funciones de sonido, imagen y conexión a la red. El televisor se puede configurar para que pase automáticamente al modo standby tras un determinado período de tiempo sin uso. El valor predeterminado de dicho período es de 4 horas. Esta función sólo es válida para el modo de vídeo, no así para el modo de audio.

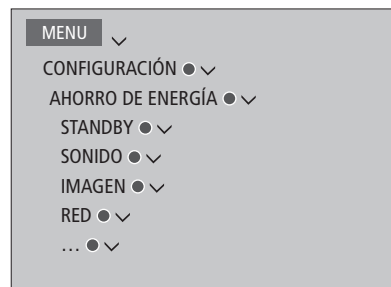

Abra el menú STANDBY si desea que el televisor lleve a cabo el proceso de arranque en menos tiempo o configurar la función de paso automático al modo standby.*1

Abra el menú SONIDO para configurar el ahorro de energía en relación con las funciones de sonido.

Abra el menú IMAGEN para configurar el ahorro de energía en relación con las funciones de imagen.

Abra el menú RED para configurar las funciones de ahorro de energía en relación con las funciones de red.

Si la función STANDBY AUTOMÁTICO se encuentra activada y el televisor permanece sin uso durante el período de tiempo definido en el menú, se mostrará un mensaje en la pantalla. Si no se lleva a cabo ninguna acción, el televisor se apagará poco después.

El televisor pasará automáticamente al modo standby si no detecta ninguna señal de vídeo durante 15 minutos.

Si no existe ningún temporizador de arranque rápido activo, no será posible controlar el televisor, la iluminación y las cortinas a través de un sistema de domótica.

** Si hay algún temporizador de arranque rápido activo, el televisor se encenderá en pocos segundos. Recuerde que, si recibe la señal de televisión a través de un receptor digital externo, la duración del proceso de arranque del televisor se verá afectada por la duración del proceso de arranque del receptor digital. Establecer un temporizador de arranque rápido causa un aumento en el consumo energético durante el período especificado.*

Control de acceso

El menú CONTROL DE ACCESO permite activar la función de bloqueo paterno, gracias a la cual es posible impedir el acceso a determinados canales. También permite establecer un nivel de calificación por edades con objeto de determinar qué programas deben exigir la introducción de un código de acceso.

Al abrir una lista de canales, es posible bloquear y desbloquear canales para evitar que otras personas puedan verlos. Si bloquea un canal en la lista principal, el bloqueo se hará efectivo en todos los grupos de canales en los que el canal se encuentre presente. Cada vez que se intente acceder a un canal bloqueado, el equipo solicitará la introducción del código de acceso.

El sistema de control de acceso no tiene relación con el sistema de código PIN del televisor, aunque puede que le resulte más sencillo usar el mismo código para ambos sistemas.

Asimismo, el código de acceso aquí descrito no está relacionado con el código PIN que quizá haya recibido con una tarjeta inteligente. Si desea obtener más información acerca del código PIN de la tarjeta inteligente, póngase en contacto con su proveedor de servicios.

Configuración del sistema de control de acceso

Habilite el código de acceso para bloquear canales e impedir que otras personas puedan editar las listas de canales. También puede establecer un nivel de calificación por edades con objeto de impedir el acceso a programas cuyo nivel supere el establecido (siempre que el proveedor de servicios proporcione la información necesaria).

Puede cambiar el código de acceso en cualquier momento. La primera vez que acceda al menú CONTROL DE ACCESO, deberá seleccionar un código de acceso nuevo.

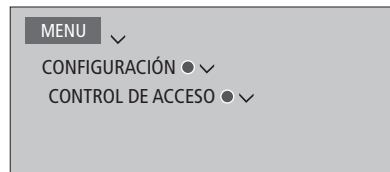

En ciertos mercados no es posible deshabilitar la función de control de acceso para programas no aptos para menores de 18 años y es preciso introducir siempre el código de acceso antes de ver un programa de este tipo.

En ciertos mercados no es posible establecer el código de acceso '0000'.

Si olvida el código ...

Si olvida el código de acceso, abra el menú CONTROL DE ACCESO e introduzca el código '9999' tres veces. Al hacerlo, el sistema de control de acceso quedará deshabilitado; vuelva a habilitarlo e introduzca un nuevo código de acceso. Recuerde que ciertos proveedores de programas prohíben la deshabilitación del sistema de control de acceso.

Sistema de código PIN

El objetivo del sistema de código PIN es evitar que alguien que no conozca el código pueda hacer un uso normal del televisor. La activación del sistema de código PIN es opcional.

Cuando el sistema de código PIN se encuentra habilitado, su activación tiene lugar automáticamente si el televisor permanece desconectado de la red eléctrica durante cierto tiempo.

Al volver a conectar y encender el televisor, el equipo se apaga automáticamente pasados tres minutos si no se introduce el código PIN.

IMPORTANTE: Si el televisor solicita un código PIN al encenderlo por primera vez, introduzca el que debe haberle proporcionado su distribuidor de Bang & Olufsen.

Activación del sistema de código PIN

Si el sistema de código PIN se encuentra habilitado, deberá introducir el código PIN para abrir el menú CÓDIGO PIN. Puede habilitar o deshabilitar el sistema o cambiar el código PIN en cualquier momento.



Si pulsa accidentalmente un botón incorrecto durante la introducción de un código, pulse el botón **amarillo** para eliminar un dígito o el botón **rojo** para borrar el contenido del campo de entrada.

Si no introduce el código correcto tras cinco intentos consecutivos, el televisor se apagará y permanecerá apagado durante tres horas, a lo largo de las cuales no podrá ser utilizado. El indicador de standby parpadeará rápidamente en rojo.

Si modifica el código PIN más de cinco veces a lo largo de un período de tres horas, no podrá acceder al menú CÓDIGO PIN hasta transcurridas otras tres horas, siempre que el televisor haya permanecido conectado a la red eléctrica. El período de tres horas se restablece al desconectar el televisor.

Si pierde u olvida su código, póngase en contacto con su distribuidor de Bang & Olufsen. Su distribuidor puede proporcionarle un código maestro que inhabilitará su código PIN.

Actualización de software y servicios

Se recomienda habilitar la función de actualización automática de software en el televisor para disfrutar siempre de las últimas características y funciones.

Si el televisor forma parte de un sistema equipado con el adaptador BeoLink Converter NL/ML, será fundamental que la función de actualización automática del sistema se encuentre habilitada para garantizar que todos los equipos del sistema se encuentren al día y puedan comunicarse entre sí.

Puede consultar la información relacionada con el software y actualizar el software del televisor manualmente en cualquier momento.

Actualización de software

Para que el televisor pueda descargar las actualizaciones de software disponibles, debe contar con conexión a Internet. Se recomienda configurar el televisor para que aplique las actualizaciones de software automáticamente. Puede establecer la hora del día a la que deban tener lugar las actualizaciones de software para asegurarse de que no interfieran en el uso del televisor.

También es posible descargar las actualizaciones de software en un dispositivo USB (a través de www.bang-olufsen.com). Conecte el dispositivo USB al puerto USB del panel de conexiones.

En ciertos mercados, también es posible actualizar el software a través de la señal de antena (OAD). Aquellos equipos capaces de actualizar el software a través de la señal de antena llevan a cabo determinadas actualizaciones de forma forzosa y no admiten la cancelación de las mismas.

Si desea obtener más información acerca de las actualizaciones de software, póngase en contacto con su distribuidor.

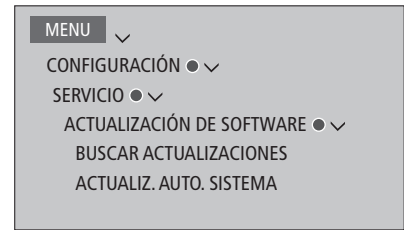

El indicador de standby parpadea en rojo durante el proceso de actualización de software; no desconecte el televisor de la red eléctrica hasta que dicho proceso haya finalizado.

Actualizar el sistema ...

Si el sistema incorpora (o no) un adaptador BeoLink Converter NL/ML y varios equipos Bang & Olufsen, se actualizará en su totalidad al buscar actualizaciones de software. Habilite la función de actualización automática de software del sistema a través del menú del televisor. Al hacerlo, se descargarán periódica y automáticamente las actualizaciones de software disponibles para todos los equipos Bang & Olufsen que formen parte de la instalación.*1

**1* Sólo es posible habilitar o deshabilitar la función de actualización automática de software para el sistema en su totalidad, no así para equipos específicos.*

Obtener información acerca del software

Puede consultar la versión del software instalado, su fecha de publicación y las notas disponibles en relación con la misma.

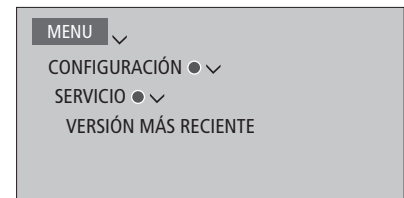

Funciones de teletexto digital y HbbTV

El televisor es compatible con la función de teletexto digital para aplicaciones MHEG, exigida en ciertos países y que determinados módulos CA emplean para activar las aplicaciones MHEG que algunos canales ponen a disposición de sus espectadores. Si la función de teletexto digital se encuentra habilitada, el uso del televisor con BeoRemote One diferirá en ciertos aspectos de lo descrito en esta guía.

El televisor es compatible también con la función HbbTV (Hybrid Broadcast Broadband TV). La función HbbTV proporciona acceso a un amplio abanico de servicios en línea que permiten disfrutar de reposiciones, concursos, anuncios interactivos e interacción con redes sociales. Para que el televisor pueda representar la información, debe disponer de acceso a Internet.

Habilitar la función de teletexto digital para aplicaciones MHEG

Si el uso de la función de teletexto digital se exige en su país o un módulo CA así lo requiere, puede que deba habilitar la función Digital Text personalmente.

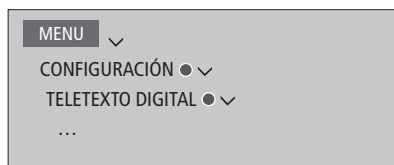

*El aspecto de las prestaciones proporcionadas por la función de teletexto digital puede variar; la activación de las mismas se lleva a cabo pulsando **TEXT** o un botón de color.*

*Si la función de teletexto digital se encuentra habilitada y no hay ningún menú abierto en la pantalla, pulse **MENU** antes de pulsar un botón de color para activar una función.*

Función HbbTV

Active la función HbbTV o bloquéela selectivamente si no desea usarla.

No todas las emisoras admiten la función HbbTV; asimismo, el contenido proporcionado por la misma depende de la emisora. Por otra parte, puede que algunas emisoras impidan el acceso a determinados contenidos.

Activar la función HbbTV...

Si la función HbbTV está disponible, pulsar el botón del color indicado en la pantalla



Bloquear la función HbbTV ...

Una vez seleccionado el canal, pulsar para abrir el menú HBB TV



Pulsar los botones de dirección hacia la izquierda o hacia la derecha para seleccionar ACTIVO o NO ACTIVO y bloquear la función HbbTV



Configuración de red

El televisor se puede configurar para que establezca una conexión con una red. Bang & Olufsen recomienda el uso de un router y un punto de acceso independientes (un router Network Link) para garantizar la máxima fiabilidad durante la reproducción de archivos digitales.

Si desea obtener más información acerca de la creación de una red de equipos Bang & Olufsen, póngase en contacto con su distribuidor de Bang & Olufsen.

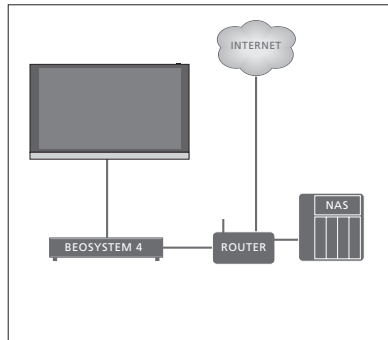

Ejemplo de instalación sencilla.

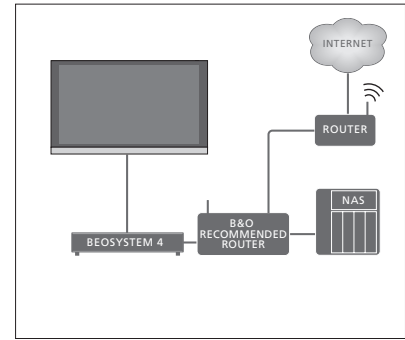

Ejemplo de instalación de red recomendada.

Establecimiento de una conexión por cable

Conecte un extremo del cable Ethernet al router y el otro extremo al puerto Ethernet (E) del televisor. Las instrucciones descritas a continuación asumen que el servicio DHCP de la red se encuentra habilitado. Si la red LAN está preparada para configurar automáticamente los nuevos equipos conectados, los valores correspondientes a la dirección IP, la máscara de subred, la puerta de enlace y el servidor DNS se asignarán automáticamente.

Si no es así, o si los valores correspondientes a la dirección IP, la máscara de subred, la puerta de enlace y el servidor DNS no se asignan automáticamente por alguna razón, deberá introducirlos manualmente.

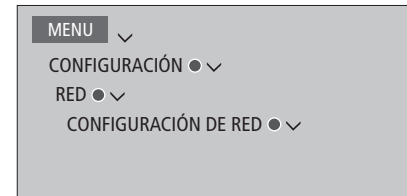

- > Marque CONFIGURACIÓN DE RED LAN y pulse el botón central.
- > Pulse el botón verde para asignar un nombre a la conexión LAN.*¹
- > Pulse el botón central para guardar el nombre y volver al menú CONFIGURACIÓN DE RED LAN.
- > Pulse \downarrow para marcar CONFIGURACIÓN.
- > Pulse \leftarrow o \rightarrow para seleccionar entre los modos de configuración MANUAL y CONFIG. AUTOMÁTICA.
- > Pulse el botón central para guardar la configuración.

Si selecciona el modo de configuración MANUAL, deberá introducir los valores correspondientes en los campos DIRECCIÓN IP, MÁSCARA DE SUBRED, PUERTA DE ENLACE y DNS. Pulse el botón central para guardar la configuración.

¹* El nombre de la conexión LAN sólo puede contener caracteres latinos.

Obtener información acerca de la red

Es posible obtener información acerca de la conexión de red a través del menú INFORMACIÓN DE RED.

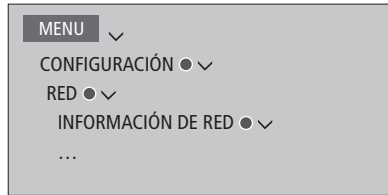

Nota: Una instalación que proporcione un rendimiento adecuado podría desarrollar problemas como resultado de las modificaciones que sufra su entorno. Compruebe la conexión Ethernet o el router. Si el problema no desaparece, póngase en contacto con su distribuidor de Bang & Olufsen.

Habilitar o deshabilitar el representador de medios digitales

El representador de medios digitales permite reproducir archivos de fotografía, música y vídeo empleando un PC o un smartphone. De forma predeterminada, el sistema se encuentra habilitado. Si no desea usar el televisor como monitor para un PC, un smartphone o un dispositivo de otro tipo, es posible deshabilitar el sistema.

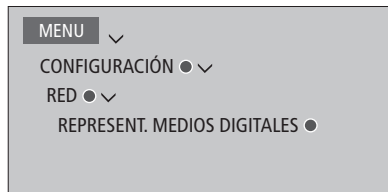

Si desea reconocer fácilmente el televisor en su PC o smartphone, puede asignarle un nombre a través del menú RED, seleccionando INFORMACIÓN DE RED y, a continuación, ALIAS, o CONFIGURACIÓN DE RED, CONFIGURACIÓN DE RED LAN y, a continuación, ALIAS.

Si desea obtener más información, [consulte la página 58](#).

En el menú REPRESENT. MEDIOS DIGITALES, pulse < o > para habilitar o deshabilitar el representador de medios digitales.

Distribución de sonido a través de una red Network Link

La interfaz Network Link permite distribuir sonido (aunque no señales de vídeo) a las demás habitaciones de un hogar. Si conecta el televisor a un equipo Master Link, deberá usar también un adaptador BeoLink Converter NL/ML (BLC).

De este modo, podrá, por ejemplo, conectar un televisor instalado en un salón a un sistema de música o un televisor instalado en otra habitación para escuchar el sonido desde otras habitaciones.

También podrá acceder a las fuentes conectadas a otro sistema de música Bang & Olufsen y compartir altavoces fácilmente a través del menú del televisor.

Ciertos proveedores de contenidos restringen la distribución de sonido.

Si desea obtener información acerca de la vinculación de un sistema de música, consulte la página 69.

Si desea obtener información acerca de la distribución de señales de vídeo, consulte la página 74.

Conexiones periféricas

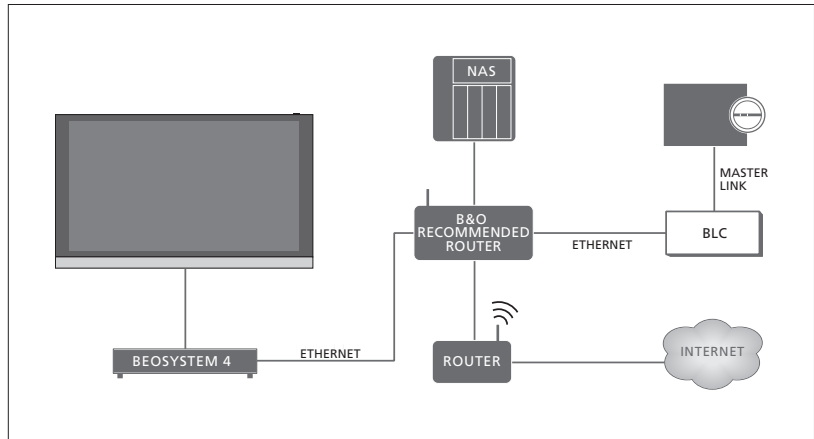

Ejemplo de una instalación en una habitación periférica con un sistema de música con interfaz Master Link.

El televisor instalado en la habitación principal deberá conectarse al sistema de la habitación periférica empleando un adaptador BeoLink Converter NL/ML si el sistema de la habitación periférica es un sistema de música o un televisor Master Link:

- > Conecte un cable Ethernet a la toma  del televisor. Lleve a continuación el cable hasta un router conectado al router responsable de la conexión a Internet.
- > Conecte un extremo de un cable Ethernet al router y el otro extremo al adaptador BeoLink Converter NL/ML.
- > Conecte un extremo de un cable Master Link al adaptador BeoLink Converter NL/ML y el otro extremo a la toma Master Link del sistema de música o televisor.

Los equipos Bang & Olufsen con interfaz Network Link se conectan directamente a la misma red (el mismo router) que el televisor.

Si desea obtener más información acerca de la configuración de red, consulte la página 65.

Vinculación de equipos externos

Puede vincular un equipo externo al televisor para escuchar la música reproducida por un sistema de música u otro televisor.

También puede escuchar fuentes de música o televisión conectadas a otro equipo Bang & Olufsen, siempre que este se encuentre conectado a la misma red (el mismo router) que el televisor. Si desea establecer una conexión con un sistema de música con interfaz Master Link, conecte un adaptador BeoLink Converter NL/ML que actúe como 'puente' entre las interfaces Network Link y Master Link. [Consulte también la página 67.](#)

Es posible reproducir una fuente en varias habitaciones simultáneamente.

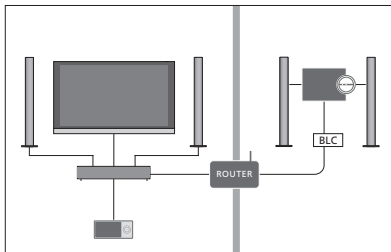

El televisor (con altavoces complementarios) y un sistema de audio se encuentran instalados en una habitación, y otro sistema de audio está instalado en otra:

- VINCULAR A OTROS EQUIPOS: el sistema de audio instalado en la misma habitación y el adaptador BLC
- Usar los altavoces del televisor para el sistema de audio instalado en la misma habitación: Sí
- Sistema de audio instalado en la otra habitación: Option 2

El menú VINCULACIÓN EQUIPO permite seleccionar hasta dos equipos para vincularlos al televisor. Se mostrará una lista formada por los equipos detectados en la red doméstica.

Para vincular las fuentes de los equipos (sintonizadores de radio, reproductores de CD, etc.), configúrelos en el menú VINCULAR A OTROS EQUIPOS pulsando el botón rojo. Los equipos deben encontrarse encendidos para que aparezcan en la lista y, de este modo, poder seleccionarlos. Si ha seleccionado dos equipos, configure uno de ellos como equipo principal para que sus fuentes se muestren inmediatamente después de las fuentes del televisor en la LISTA DE FUENTES. Si existe un equipo de audio instalado en la misma habitación que el televisor, puede configurarlo para que use los altavoces del televisor.

Una vez elegido un equipo en el menú VINCULAR A OTROS EQUIPOS, aquellas de sus fuentes que se puedan vincular se mostrarán en la LISTA DE FUENTES con un icono con forma de eslabón (E) y el identificador del equipo correspondiente.

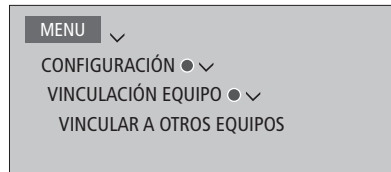

Si desea obtener información acerca de la conexión de un sistema de música o un televisor para su vinculación al televisor, consulte las páginas 69 y 71.

Si el televisor forma parte de un sistema, la opción REACTIVAR AL DETECTAR UNA RED LAN se configurará automáticamente como ACTIVO para que pueda encenderse si así lo precisa un equipo conectado. Considere, no obstante, que el consumo del televisor aumenta ligeramente al activar la función indicada.

Si el sistema incorpora un adaptador BeoLink Converter NL/ML, la lista de fuentes disponibles incluirá seis fuentes de música, independientemente de si se han conectado o no equipos a las mismas. Las fuentes que no se usen se pueden ocultar en la LISTA DE FUENTES a través del menú LISTA DE FUENTES.

También es posible abrir el menú VINCULAR A OTROS EQUIPOS desde la LISTA DE FUENTES pulsando el botón amarillo.

Para ver las fuentes vinculadas en la pantalla del terminal a distancia, consulte la guía de BeoRemote One.

Conexión y control de un sistema de música

Si conecta un sistema de música compatible con Bang & Olufsen al televisor, obtendrá los beneficios de un sistema de música/televisión integrado.

Reproduzca música en el sistema de música por medio de los altavoces conectados al televisor, o configure el sistema de música para que active un programa de televisión y envíe el sonido a los altavoces del sistema de música. Si desea obtener información acerca del uso de los altavoces del televisor, [consulte la página 68](#).

El sistema de música y el televisor pueden estar reunidos en una única habitación o repartidos entre dos habitaciones, al estar el televisor instalado en una habitación y el sistema de música, con un juego de altavoces, en otra.

Recuerde que no todos los sistemas de música Bang & Olufsen se pueden vincular al televisor.

Ciertos proveedores de contenidos restringen la distribución de sonido.

Conexión de un sistema de música al televisor

Configuración de la opción Option para el sistema de música

Una vez conectado el sistema de música Master Link, deberá asignarle la opción Option correcta. Apunte con el terminal a distancia al receptor IR del sistema de música. Asegúrese de que la distancia entre el terminal a distancia y el receptor IR no supere los 0,5 metros.

Procedimiento con BeoRemote One ...

Pulsar para abrir el equipo actual (como, por ejemplo, BeoVision) en la pantalla de BeoRemote One

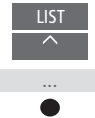

Seleccionar el sistema de música (de forma predeterminada, Beo4 AUDIO)



Pulsar para abrir Configuración

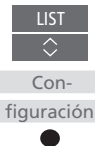

Pulsar para abrir Avanzadas



Pulsar para abrir Option eq.

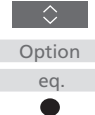

Pulsar para abrir A.OPT.



Introducir el número correspondiente (0, 1, 2 o 4)



Para que aparezca la opción Beo4 AUDIO en la pantalla de BeoRemote One, es preciso agregarla antes a su lista de funciones (accesible pulsando LIST). Si desea obtener información acerca de cómo agregar equipos, consulte la guía de BeoRemote One.

[Encontrará ejemplos de opciones Option correctas en la página 70.](#)

Volver al televisor

Tras controlar otros equipos, vuelva al televisor para controlarlo de nuevo con BeoRemote One.

Pulsar para abrir el equipo actual (por ejemplo, Beo4 AUDIO) en la pantalla de BeoRemote One para volver al televisor



Seleccionar el televisor (por ejemplo, BeoVision)



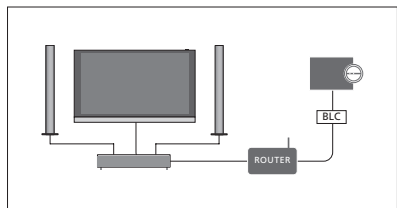

El televisor y el sistema de música se encuentran instalados en una habitación con todos los altavoces conectados al televisor:

- VINCULAR A OTROS EQUIPOS: BLC
- Usar los altavoces del televisor: SÍ
- Sistema de música: Option 0

Si desea obtener información acerca del menú VINCULAR A OTROS EQUIPOS, consulte la [página 68](#).

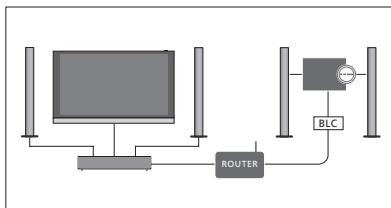

El televisor (con o sin altavoces complementarios) y el sistema de música (con un juego de altavoces conectado) se encuentran instalados en la misma habitación:

- VINCULAR A OTROS EQUIPOS: BLC
- Usar los altavoces del televisor: NO
- Sistema de música: Option 1

Si desea obtener información acerca de la opción Option 4, consulte la [página 72](#). Solicite más información a su distribuidor de Bang & Olufsen.

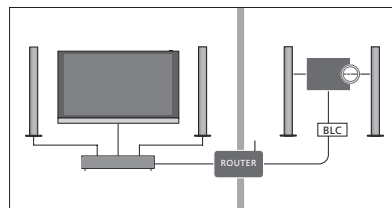

El sistema de música se encuentra instalado en una habitación y el televisor (con o sin altavoces complementarios) en otra:

- VINCULAR A OTROS EQUIPOS: BLC
- Sistema de música: Option 2

Puede recibir una fuente reproducida por otro equipo pulsando **LIST** en BeoRemote One, marcando **UNIRSE** y pulsando repetidamente el botón **central** hasta escuchar la fuente deseada.

Uso de un televisor/sistema de música

Si vincula un sistema de música al televisor, podrá seleccionar una combinación de altavoces apropiada para el contenido de vídeo o audio actual. Consulte los ejemplos ilustrados.

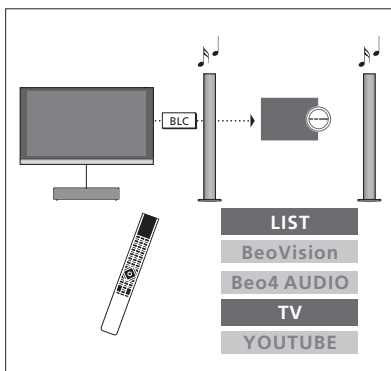

Para escuchar el sonido de una fuente de televisión a través de los altavoces del sistema de música sin encender la pantalla, debe seleccionarse el sistema de música. Si aún no está seleccionado, pulse **LIST** y, a continuación, **^** para abrir el equipo actual en la pantalla de BeoRemote One. Pulse el botón **central** y, a continuación, **^** o **v** para marcar el nombre del sistema de música (por ejemplo, **Beo4 AUDIO**); pulse entonces el botón **central**. Una vez seleccionado el sistema de música, pulse **TV** y, a continuación, **^** o **v** para marcar la fuente deseada (por ejemplo, **YOUTUBE**); pulse entonces el botón **central**.

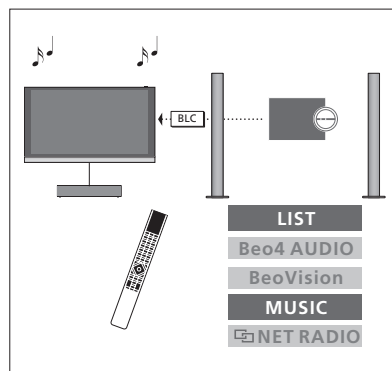

Para escuchar el sonido de una fuente de audio a través de los altavoces conectados al televisor, debe seleccionarse el televisor. Si aún no está seleccionado, pulse **LIST** y, a continuación, **^** para abrir el equipo actual en la pantalla de BeoRemote One. Pulse el botón **central** y, a continuación, **^** o **v** para marcar el nombre del televisor (por ejemplo, **BeoVision**); pulse entonces el botón **central**. Una vez seleccionado el televisor, pulse **MUSIC** y, a continuación, **^** o **v** para marcar la fuente deseada, que debe presentar un icono con forma de eslabón junto a ella (por ejemplo, **NET RADIO**); pulse entonces el botón **central**.

Dos televisores conectados a través de la interfaz Network Link

Los equipos conectados a una red Network Link pueden reproducir el audio de las fuentes de los demás equipos conectados a la red. Si conecta un televisor Bang & Olufsen compatible al televisor, podrá disfrutar de las ventajas de un sistema de televisión integrado y escuchar las fuentes de música y televisión del otro televisor.

Si conecta un televisor Master Link al televisor, necesitará un adaptador BeoLink Converter NL/ML (BLC) para disfrutar de las ventajas que proporciona la interfaz Network Link.

De forma predeterminada, BeoRemote One está preparado para el uso con un solo televisor (**BeoVision**). Asegúrese de prepararlo también para los demás equipos Bang & Olufsen que formen parte de la instalación. Consulte la guía del terminal a distancia.

Recuerde que no todos los televisores Bang & Olufsen se pueden vincular al televisor.

Ciertos proveedores de contenidos restringen la distribución de sonido.

Dos televisores con interfaz Network Link

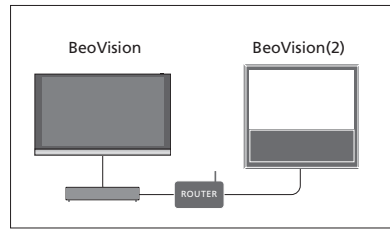

Sitúese frente al televisor:

- VINCULAR A OTROS EQUIPOS: el otro televisor (por ejemplo, 'BeoVision' o 'BeoVision(2)', respectivamente)

Asignar una opción Option específica a un equipo con BeoRemote One ...

Apunte con el terminal a distancia al receptor IR del equipo cuya opción Option desee programar.

Asegúrese de que la distancia entre el terminal a distancia y el receptor IR no supere los 0,5 metros.

Pulsar para abrir Configuración en la pantalla de BeoRemote One



Pulsar para abrir Avanzadas



Pulsar para abrir Option eq.

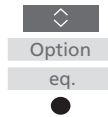

Seleccionar entre las opciones Aceptar IR e Ignorar IR*1



Seleccionar el equipo activo (como, por ejemplo, BeoVision)



Seleccionar una opción Option*2 para el equipo (como, por ejemplo, BeoSound(2))



Seleccionar Enviar y pulsar el botón central para guardar la opción Option seleccionada

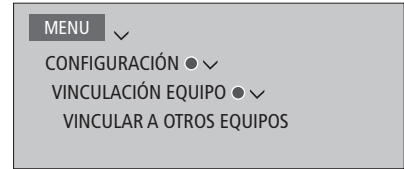

Recuerde también que el televisor debe seleccionarse una vez en el menú CONECTAR A ([consulte la página 68](#)).

^{1*} Seleccione **Aceptar IR** si desea que el equipo reaccione al recibir órdenes desde BeoRemote One; seleccione **Ignorar IR** si no desea que el equipo reaccione al recibir órdenes desde el terminal a distancia.

^{2*} Para que aparezca la opción Option correspondiente (como, por ejemplo, **BeoSound(2)**) en la pantalla de BeoRemote One al pulsar **LIST**, es preciso agregarla a la lista del terminal a distancia. Consulte la guía de BeoRemote One si desea obtener más información.

[Si desea obtener información acerca de cómo volver al televisor Network Link, consulte la página 69.](#)

Continúa en la página siguiente ...

Un televisor Network Link y otro Master Link

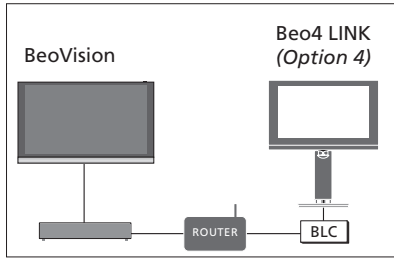

Televisor Network Link:

- VINCULAR A OTROS EQUIPOS: BLC

Televisor Master Link:

- Option 4

Para escuchar fuentes de música y televisión en un televisor, abra la LISTA DE FUENTES y seleccione la fuente que desee de entre las fuentes del otro televisor que presenten un icono con forma de eslabón (☐) junto a ellas. Para ver las fuentes vinculadas en la pantalla del terminal a distancia, consulte la guía de BeoRemote One.

Puede recibir una fuente reproducida por otro equipo pulsando LIST en BeoRemote One, marcando UNIRSE y pulsando repetidamente el botón central hasta escuchar la fuente deseada.

Configuración de la opción Option del televisor Master Link ...

Apunte con el terminal a distancia al receptor IR del televisor Master Link. Asegúrese de que la distancia entre el terminal a distancia y el receptor IR no supere los 0,5 metros.

Pulsar para abrir el equipo actual (como, por ejemplo, BeoVision) en la pantalla de BeoRemote One



Seleccionar el televisor Master Link (de forma predeterminada, Beo4 LINK*)



Pulsar para abrir Configuración

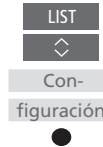

Pulsar para abrir Avanzadas



Pulsar para abrir Option eq.



Pulsar para abrir L.OPT.



Pulsar 4



** Para que aparezca la opción Option correspondiente (como, por ejemplo, Beo4 LINK) en la pantalla de BeoRemote One al pulsar LIST, es preciso agregarla a la lista del terminal a distancia. Consulte la guía de BeoRemote One si desea obtener más información.*

[Si desea obtener información acerca de cómo volver al televisor Network Link, consulte la página 69.](#)

Control de dos televisores con un terminal a distancia

Si posee dos televisores Bang & Olufsen y ambos pueden recibir los comandos transmitidos por el terminal a distancia, deberá cambiar entre ellos pulsando LIST.

Si uno de los televisores cuenta con interfaz Master Link, la conexión deberá tener lugar a través de un adaptador BeoLink Converter NL/ML ([consulte la página 67](#)).

Un terminal a distancia para ambos televisores

Para que el televisor funcione correctamente, es fundamental configurarlo en la opción Option correcta. Consulte también la guía del terminal a distancia.

Cambiar entre los dos televisores con BeoRemote One ...

Normalmente, es posible activar una fuente, como TV, pulsando TV o MUSIC y buscando la fuente correspondiente en el terminal a distancia. Si la instalación contiene dos televisores, no obstante, será preciso seleccionar uno de ellos antes de poder controlar sus fuentes:

Pulsar para abrir el equipo actual (como, por ejemplo, BeoVision) en la pantalla de BeoRemote One

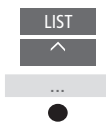

Seleccionar el equipo deseado (por ejemplo, BeoVision(2) para un televisor Network Link, o Beo4 LINK para un televisor Master Link)



Pulsar y seleccionar una fuente (como, por ejemplo, YOUTUBE)



También es posible cambiar el nombre de los equipos en la pantalla de BeoRemote One; consulte la guía del terminal a distancia. Si desea obtener información acerca de la elección de equipos, póngase en contacto con su distribuidor.

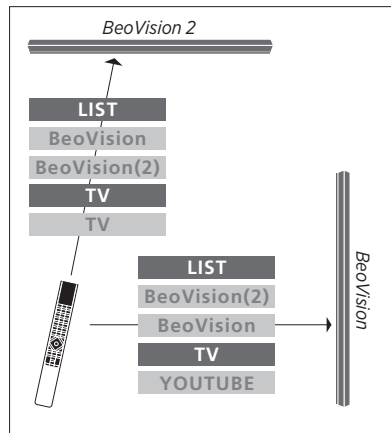

Ejemplo de control con un terminal a distancia al cambiar de un televisor Network Link a otro.

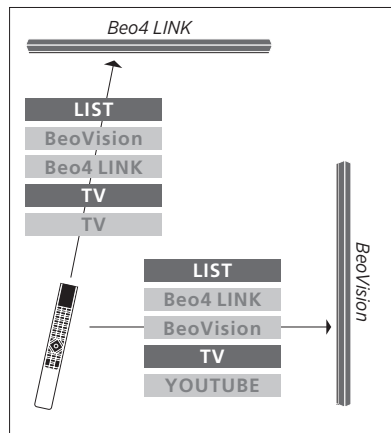

Ejemplo de control con un terminal a distancia al cambiar de un televisor Network Link a otro Master Link.

Matriz HDMI

En sí, una matriz HDMI es un dispositivo físico que se puede conectar para habilitar la conexión de un máximo de 32 fuentes externas a un máximo de 32 televisores instalados en diferentes habitaciones con objeto de hacer posible el acceso a las fuentes, individualmente desde cada televisor o simultáneamente desde varias habitaciones, empleando BeoRemote One.

La matriz HDMI debe ser conectada y configurada por un distribuidor de Bang & Olufsen.

Una instalación no puede incorporar más de una matriz HDMI.

Opciones del menú **MATRIZ HDMI**

El menú **MATRIZ HDMI** permite configurar las opciones relacionadas con una matriz HDMI.

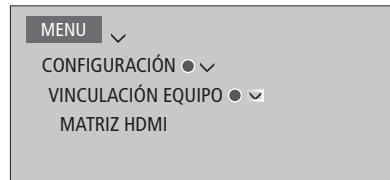

Conectar una matriz HDMI ...

- > Abra el menú **MATRIZ HDMI**.
- > Marque **MATRIZ CONECTADA** y pulse < o > para abrir la selección.
- > Seleccione la toma HDMI 3 y pulse el botón **central** dos veces.
- > Descargue una tabla PUC para la fuente HDMI conectada. Siga las instrucciones que aparecerán en la pantalla.
- > Marque la tabla PUC descargada y pulse el botón **central**.
- > Seleccione una toma PUC y pulse el botón **central** para guardar la configuración aplicada a la matriz HDMI.*1
- > Pulse el botón **central** para continuar.

1 La toma PUC se configurará automáticamente al pulsar el botón **central. Si necesita configurar manualmente el tipo de control y el modo de modulación, pulse el botón **rojo** y siga las instrucciones que aparecerán en la pantalla.*

La matriz HDMI quedará así configurada.

A continuación, deberá configurar las fuentes conectadas a la matriz HDMI en el menú **LISTA DE FUENTES** pulsando el botón **rojo** para cada fuente. Hágalo como si se tratase de cualquier otro equipo externo. [Si desea obtener información acerca de la configuración de equipos externos, consulte la página 25.](#)

*Si en el futuro decidiese deshabilitar la configuración guardada de una matriz HDMI configurando el campo de la matriz HDMI como **NO**, la configuración del menú **ENTRADAS** no se eliminaría. Como resultado, si volviese a habilitar la matriz HDMI, la configuración se reactivaría automáticamente.*

Para eliminar la configuración de una fuente, [consulte la página 26.](#)